

第62回富山県高等学校春季柔道選手権大会

平成25年4月21・22日

【男子団体戦】

優勝	小杉	高等学校
(10年連続31回目)		
準優勝	高岡工芸	高等学校
第3位	富山商業	高等学校
第3位	砺波工業	高等学校

【男子個人戦】

【60kg級】

第1位	石崎 亮介	(南砺福野高等学校 3年)
第2位	道谷 俊輝	(小杉高等学校 3年)
第3位	原田 誠丈	(小杉高等学校 2年)
第3位	鶴谷 拓哉	(富山第一高等学校 2年)

【66kg級】

第1位	中道龍之助	(小杉高等学校 3年)
第2位	野尻 和寛	(富山商業高等学校 2年)
第3位	東林 隼人	(富山商業高等学校 3年)
第3位	木下 将	(高岡龍谷高等学校 2年)

【73kg級】

第1位	竹田 健悟	(小杉高等学校 3年)
第2位	杉原 一平	(南砺福野高等学校 3年)
第3位	佐武 和善	(高岡工芸高等学校 3年)
第3位	斉藤 信人	(富山商業高等学校 3年)

【81kg級】

第1位	加門 蓮	(小杉高等学校 3年)
第2位	田中 竜也	(富山第一高等学校 2年)
第3位	高野 好史	(富山工業高等学校 2年)
第3位	碓井 博己	(富山第一高等学校 3年)

【90kg級】

第1位	松原 誠	(国際大付属高等学校 2年)
第2位	谷口 侑介	(小杉高等学校 3年)
第3位	野尻 雅貴	(富山商業高等学校 3年)
第3位	水島 竜次	(小杉高等学校 3年)

【100kg級】

第1位	大田 雄祐	(小杉高等学校 2年)
第2位	金塚 弘晃	(小杉高等学校 3年)
第3位	円城 康介	(高岡第一高等学校 3年)
第3位	松井 伸明	(砺波工業高等学校 3年)

【100kg超級】

第1位	明石 将太	(小杉高等学校 2年)
第2位	今庄 拓	(高岡第一高等学校 3年)
第3位	長田聡一郎	(高岡工芸高等学校 2年)
第3位	沢辺 将成	(小杉高等学校 2年)

【女子団体戦】

優勝	高岡龍谷	高等学校
(3年連続6回目)		
準優勝	富山商業	高等学校
第3位A	小杉	高等学校
第3位B	高岡第一	高等学校

【女子個人戦】

【48kg級】

第1位	稲毛 ゆか	(入善高等学校 2年)
第2位	丸田江里子	(富山商業高等学校 3年)
第3位	石黒 莉彩	(南砺福野高等学校 2年)
第3位	川崎 詩織	(小杉高等学校 3年)

【52kg級】

第1位	上野 扇京	(高岡龍谷高等学校 3年)
(3連覇)		
第2位	中川佳菜恵	(高岡龍谷高等学校 2年)
第3位	木下 桜	(高岡龍谷高等学校 2年)
第3位	柴田 寛子	(高岡第一高等学校 3年)

【57kg級】

第1位	細川 信子	(富山商業高等学校 2年)
第2位	阿部 香澄	(高岡龍谷高等学校 3年)
第3位	北條 彩	(小杉高等学校 3年)
第3位	岩木 眞子	(富山商業高等学校 3年)

【63kg級】

第1位	小松 史歩	(高岡龍谷高等学校 2年)
第2位	岩本 夏美	(小杉高等学校 3年)
第3位	白井 千晶	(小杉高等学校 1年)
第3位	福田 芽依	(富山商業高等学校 3年)

【70kg級】

第1位	藤井古都里	(高岡龍谷高等学校 2年)
第2位	川瀬 月花	(小杉高等学校 1年)
第3位	横丁野々花	(小杉高等学校 3年)
第3位	石原 瑠衣	(小杉高等学校 2年)

【78kg級】

第1位	堤下真里安	(高岡龍谷高等学校 2年)
第2位	関岡 真琴	(砺波高等学校 3年)
第3位	野村 杏子	(富山商業高等学校 3年)
第3位	飯野 暁子	(富山商業高等学校 1年)

【78kg超級】

第1位	藤川 麗菜	(高岡第一高等学校 3年)
第2位	米田 知世	(高岡第一高等学校 3年)
第3位	堀田 朋那	(石動高等学校 2年)
第3位		()

※前年度同一階級での連続優勝は「連覇」と表記、階級を変更しての連続優勝は「○年連続」と表記。

平成25年度 第62回富山県高等学校春季柔道選手権大会

県営富山武道館 H25. 4. 20

男子団体戦

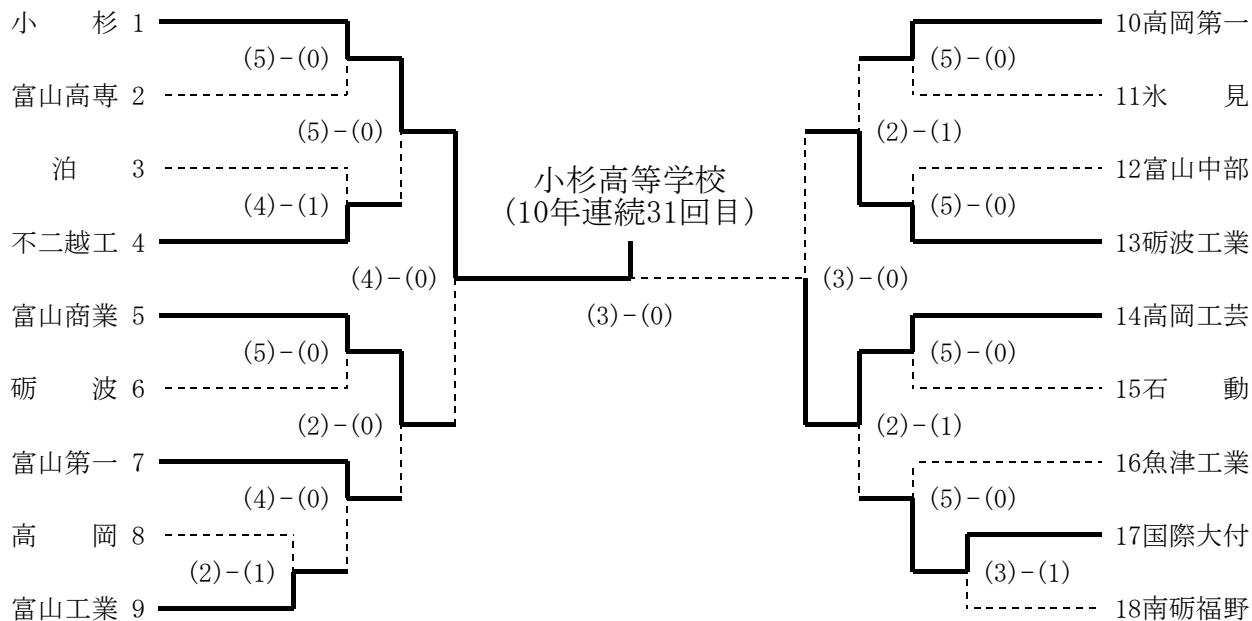

準決勝戦

小杉		(4)-(0)	富山商業		砺波工業		(0)-(3)	高岡工芸	
先次中副大(代)	大田 水島 金塚 吉田 明石	⑤(優勢勝ち) ⑩(小外掛) ⑩(合技) ⑩(内股すかし) ×(引き分け)×	斉藤 島田 飯作 橋森 野尻	先次中副大(代)	先次中副大(代)	小林 山田 松井 仙道 重原	(指導2)⑤ (払腰)⑩ ×(引き分け)× (内股)⑩ ×(引き分け)×	川東 尾山 佐武 村上 高橋	先次中副大(代)

決勝戦

小杉		(3)-(0)	高岡工芸	
先次中副大(代)	大田 沢辺 金塚 吉田 明石	⑩(袈裟固) ×(引き分け)× ⑩(小外掛) ×(引き分け)× ⑩(小外掛)	川東 長田 佐武 村上 高橋	先次中副大(代)

⑩：一本勝ち・反則勝ち・総合勝ち
 優勢勝ち(⑦：技有り・指導3 ⑤：有効・指導2 ③：判定)
 ×：引き分け

平成25年度 第62回富山県高等学校春季柔道選手権大会

県営富山武道館 H25. 4. 20

女子団体戦

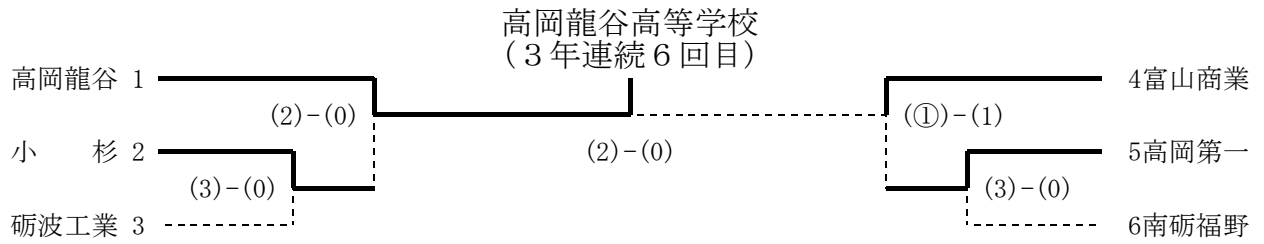

順位決定戦

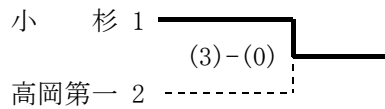

準決勝戦

高岡龍谷		(2)-(0)	小杉		富山商業		(1)-(1)	高岡第一	
先中 大(代)	藤井 小松 堤下	⑩(内股) ×(引き分け)× ⑩(横四方固) ()	横丁 川瀬 石原	先中 大(代)	先中 大(代)	飯野 野村 福田	⑩(大外刈) (優勢勝ち)⑤ ×(引き分け)× ()	藤川 柴田 米田	先中 大(代)

順位決定戦

小杉		(3)-(0)	高岡第一	
先中 大(代)	横丁 川瀬 石原	⑤(優勢勝ち) ⑩(横四方固) ⑩(支釣込足) ()	藤川 柴田 米田	先中 大(代)

決勝戦

高岡龍谷		(2)-(0)	富山商業	
先中 大(代)	藤井 小松 堤下	⑤(指導2) ×(引き分け)× ⑩(大外刈) ()	飯野 野村 細川	先中 大(代)

⑩: 一本勝ち・反則勝ち・総合勝ち
 優勢勝ち(⑦: 技有り・指導3 ⑤: 有効・指導2 ③: 判定)
 ×: 引き分け

平成25年度 第62回富山県高等学校春季柔道選手権大会

富山武道館 H25. 4. 21

男子個人戦 60kg級

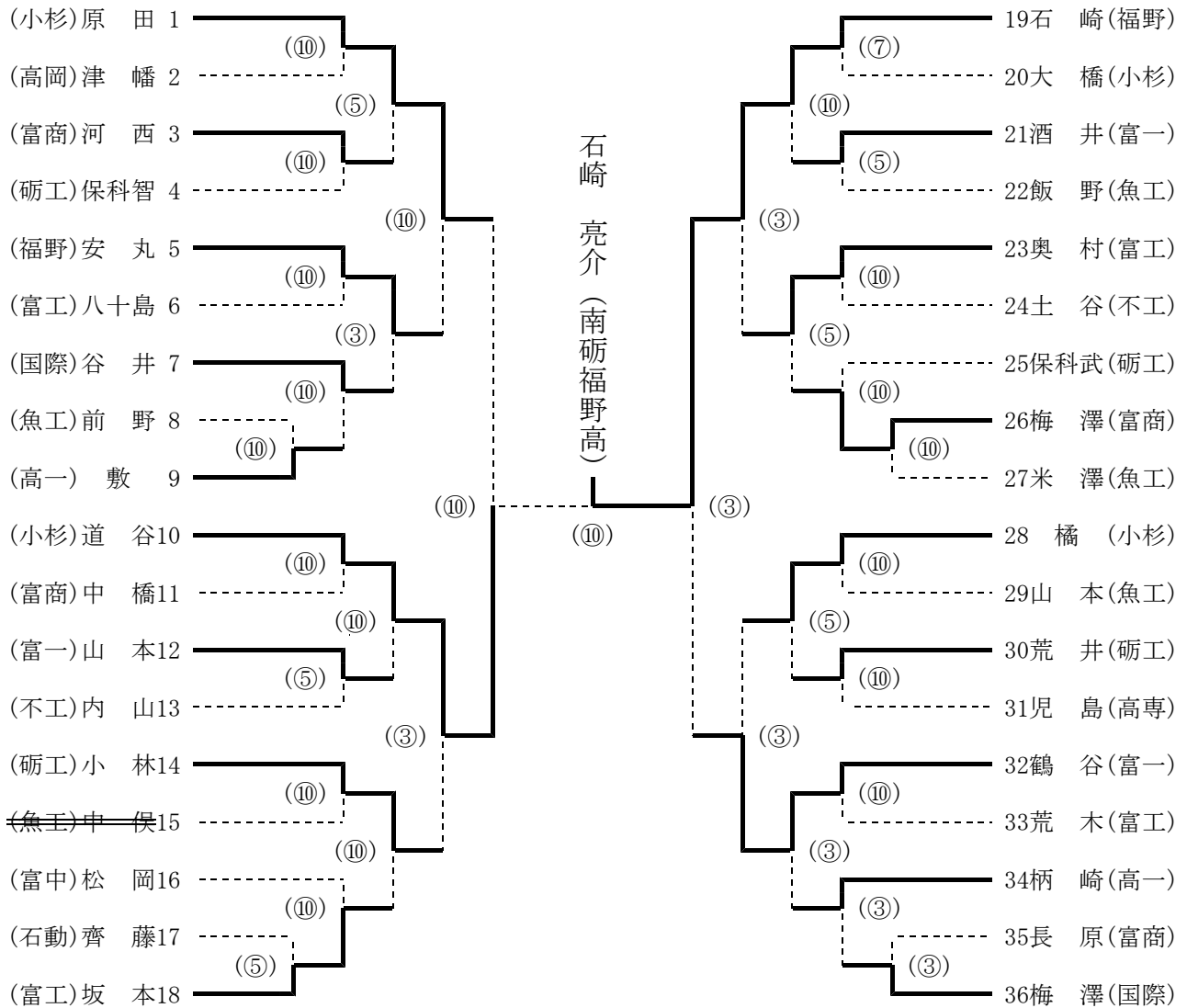

準々決勝

(小杉) 原 田	⑩	縦 四 方 固 (1分16秒)		(福野) 安 丸
(小杉) 道 谷	③	G S 判 定 (2分00秒)		(砺工) 小 林
(福野) 石 崎	③	G S 判 定 (2分00秒)		(富工) 奥 村
(小杉) 橋		G S 判 定 (2分00秒)	③	(富一) 鶴 谷

準決勝

(小杉) 原 田		G S 大 腰 (0分58秒)	⑩	(小杉) 道 谷
(福野) 石 崎	③	G S 判 定 (2分00秒)		(富一) 鶴 谷

決勝

(小杉) 道 谷		小 外 刈 (0分36秒)	⑩	(福野) 石 崎
----------	--	---------------	---	----------

⑩：一本勝ち・反則勝ち・総合勝ち ×：引き分け 優勢勝ち(⑦：技有り・指導3 ⑤：有効・指導2 ③：判定)

平成25年度 第62回富山県高等学校春季柔道選手権大会

富山武道館 H25. 4. 21

男子個人戦 66kg級

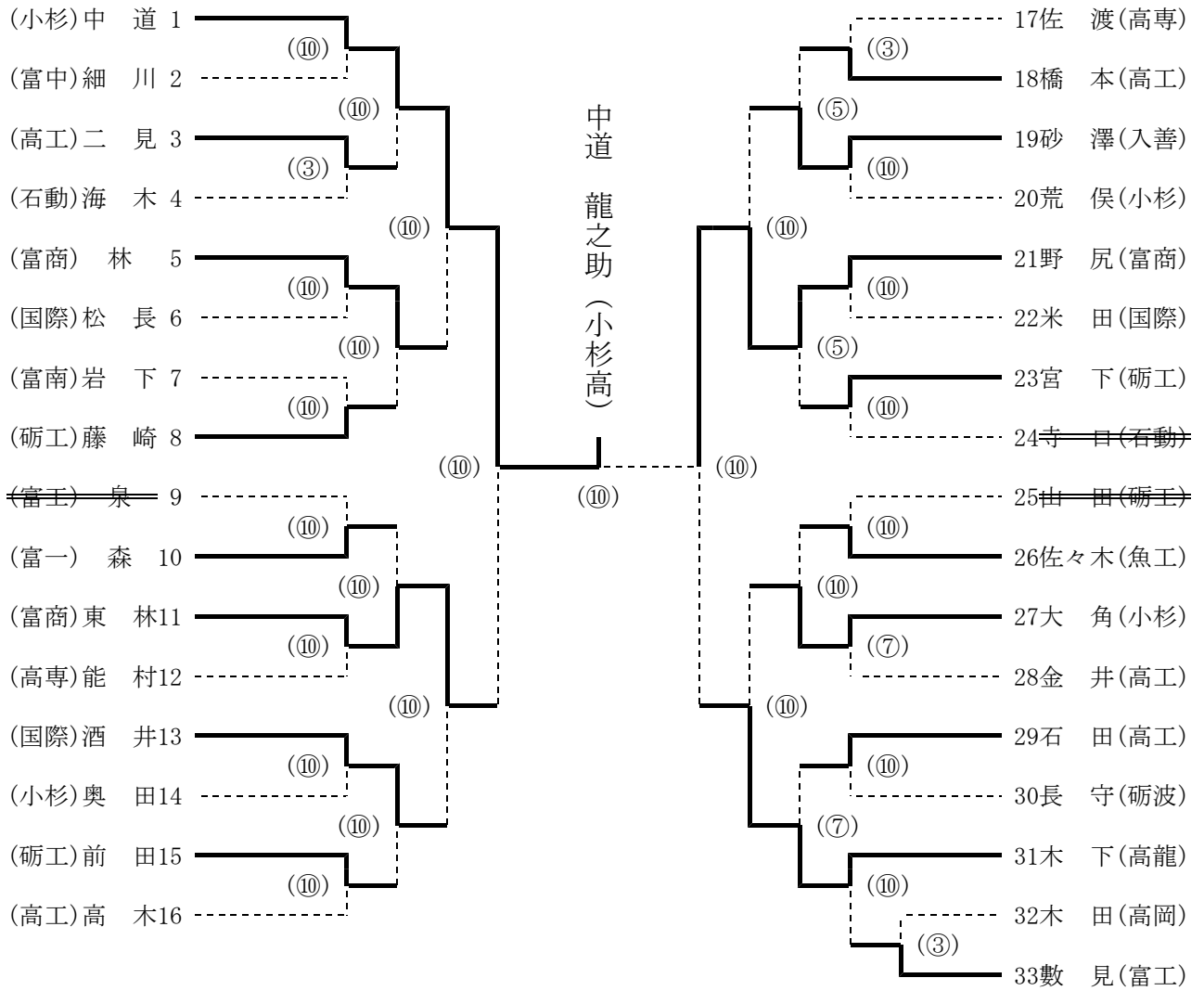

準々決勝

(小杉) 中 道	⑩	掬	投 (2分30秒)		(富商) 林
(富商) 東 林	⑩	横 四 方 固	(2分52秒)		(国際) 酒 井
(入善) 砂 澤		大 内 刈	(0分47秒)	⑩	(富商) 野 尻
(小杉) 大 角		内 股	(2分48秒)	⑩	(高龍) 木 下

準決勝

(小杉) 中 道	⑩	G S 片 手 絞	(0分43秒)		(富商) 東 林
(富商) 野 尻	⑩	横 四 方 固	(2分35秒)		(高龍) 木 下

決勝

(小杉) 中 道	⑩	大 内 刈	(3分57秒)		(富商) 野 尻
----------	---	-------	---------	--	----------

⑩：一本勝ち・反則勝ち・総合勝ち ×：引き分け 優勢勝ち(⑦：技有り・指導3 ⑤：有効・指導2 ③：判定)

平成25年度 第62回富山県高等学校春季柔道選手権大会

富山武道館 H25. 4. 21

男子個人戦 73kg級

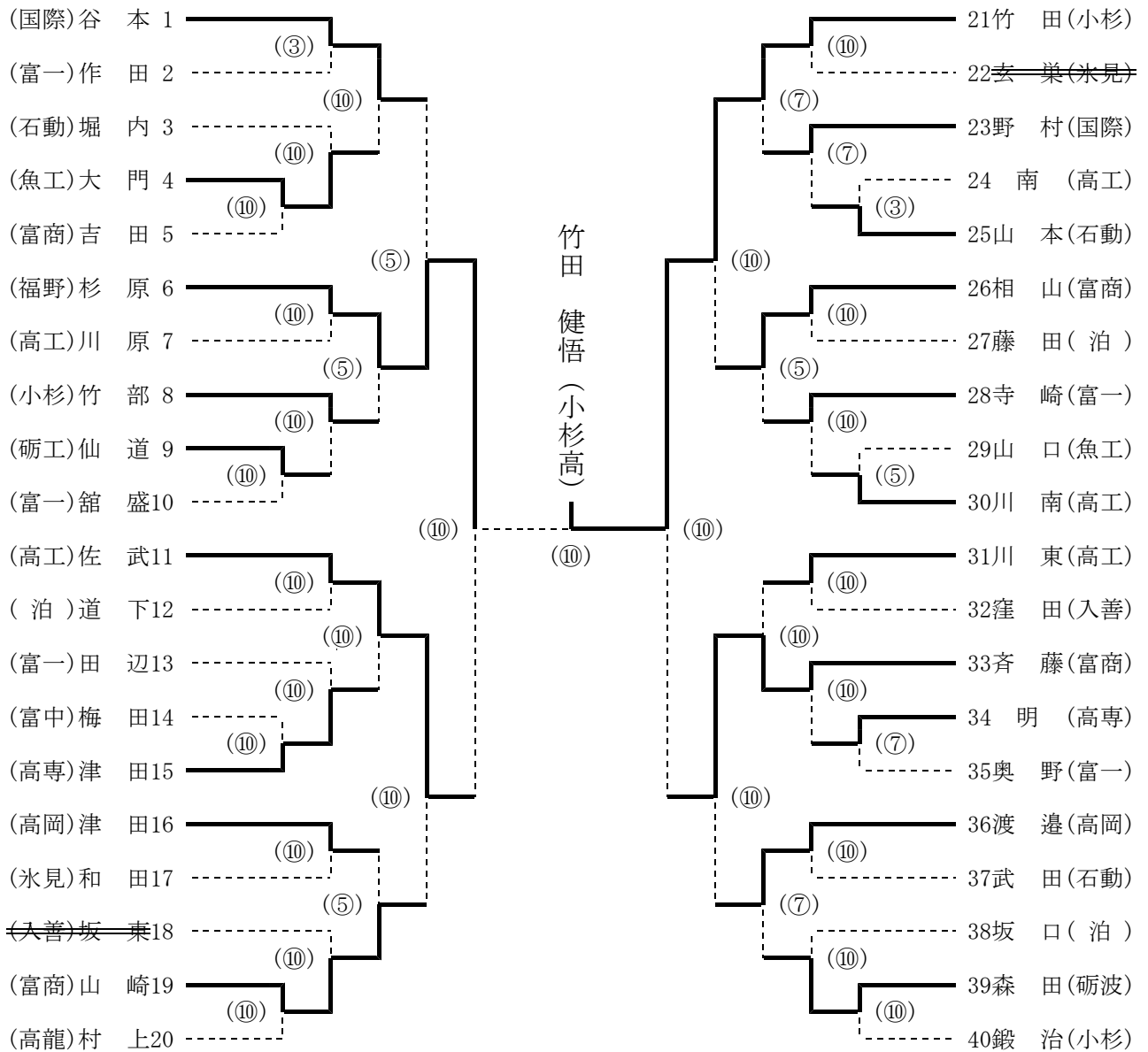

準々決勝

(国際) 谷本		GS 優勢勝ち (1分26秒)	⑤	(福野) 杉原
(高工) 佐武	⑩	大外刈 (2分35秒)		(富商) 山崎
(小杉) 竹田	⑩	横四方固 (1分59秒)		(富商) 相山
(富商) 斉藤	⑩	小内巻込 (1分50秒)		(高岡) 渡邊

準決勝

(福野) 杉原	⑩	大外刈 (3分30秒)		(高工) 佐武
(小杉) 竹田	⑩	上四方固 (1分40秒)		(富商) 斉藤

決勝

(福野) 杉原		内股返 (3分16秒)	⑩	(小杉) 竹田
---------	--	-------------	---	---------

⑩：一本勝ち・反則勝ち・総合勝ち ×：引き分け 優勢勝ち(⑦：技有り・指導3 ⑤：有効・指導2 ③：判定)

平成25年度 第62回富山県高等学校春季柔道選手権大会

富山武道館 H25. 4. 21

男子個人戦 81kg級

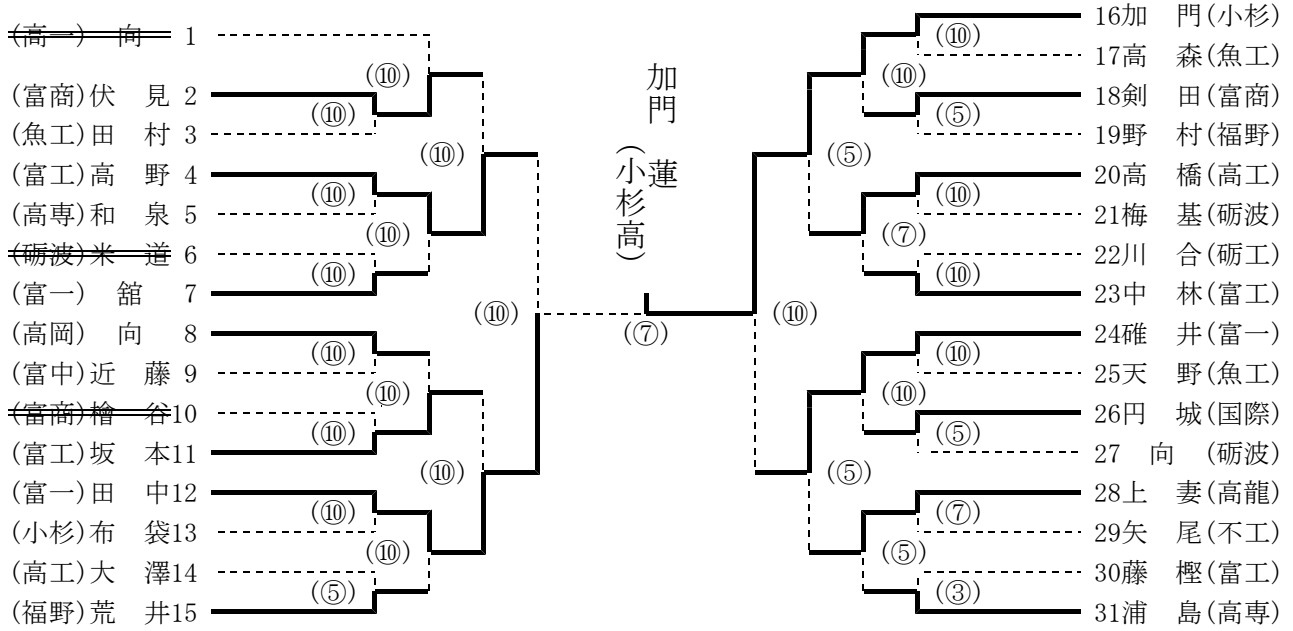

準々決勝

(富商) 伏見	内股 (0分32秒)	⑩	(富工) 高野
(富工) 坂本	袈裟固 (0分38秒)	⑩	(富一) 田中
(小杉) 加門	⑤ 優勢勝ち (3分00秒)		(高工) 高橋
(富一) 碓井	⑤ 優勢勝ち (3分00秒)		(高龍) 上妻

準決勝

(富工) 高野	払腰 (1分00秒)	⑩	(富一) 田中
(小杉) 加門	⑩ 縦四方固 (2分36秒)		(富一) 碓井

決勝

(富一) 田中	GS 優勢勝ち (0分9秒)	⑦	(小杉) 加門
---------	----------------	---	---------

男子個人戦 90kg超級

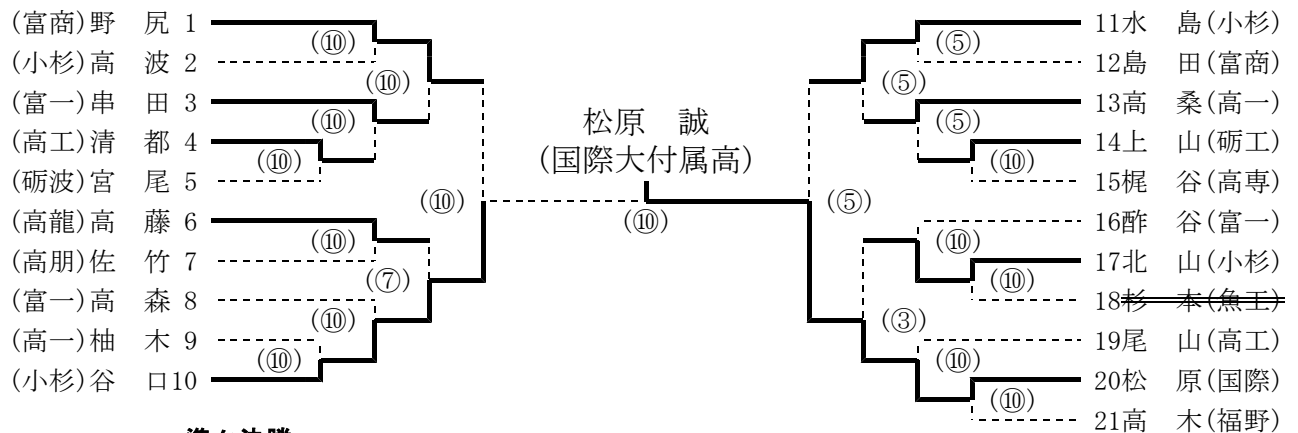

準々決勝

(富商) 野尻	⑩ 大腰 (1分45秒)		(富一) 串田
(高龍) 高藤	⑦ 優勢勝ち (3分00秒)		(小杉) 谷口
(小杉) 水島	⑤ GS 優勢勝ち (0分21秒)		(高一) 高桑
(小杉) 北山	③ GS 判定 (2分00秒)		(国際) 松原

準決勝

(富商) 野尻	袈裟固 (1分23秒)	⑩	(小杉) 谷口
(小杉) 水島	⑤ 優勢勝ち (4分00秒)		(国際) 松原

決勝

(小杉) 谷口	⑩ 体落 (2分08秒)		(国際) 松原
---------	--------------	--	---------

⑩：一本勝ち・反則勝ち・総合勝ち ×：引き分け 優勢勝ち(⑦：技有り・指導3 ⑤：有効・指導2 ③：判定)

平成25年度 第62回富山県高等学校春季柔道選手権大会

富山武道館 H25. 4. 21

男子個人戦 100kg級

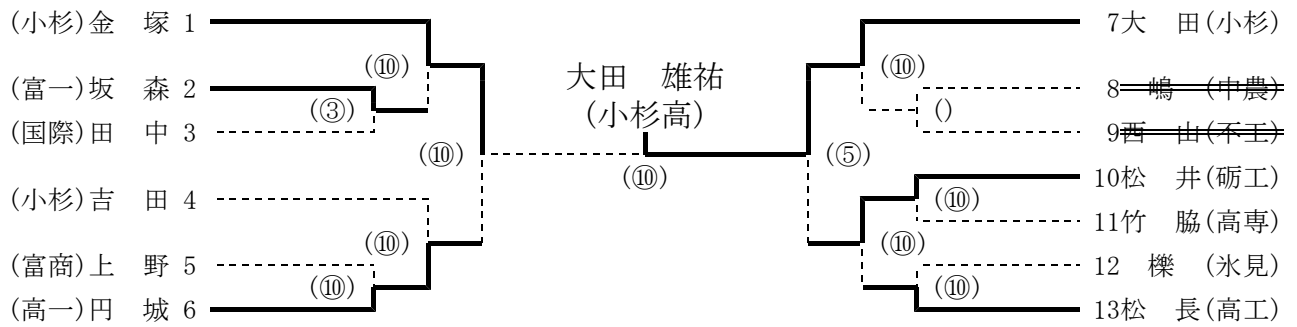

準々決勝

(小杉) 金塚	⑩	大 外 刈 (0分37秒)		(富一) 坂 森
(小杉) 吉 田		G S 小 外 刈 (1分16秒)	⑩	(高一) 円 城
(小杉) 大 田	⑩	不 戦 勝 (分秒)		()
(砺工) 松 井	⑩	横 四 方 固 (1分18秒)		(高工) 松 長

準決勝

(小杉) 金塚	⑩	払 腰 (2分29秒)		(高一) 円 城
(小杉) 大田	⑤	優 勢 勝 ち (4分00秒)		(砺工) 松 井

決勝

(小杉) 金塚		裏 投 (1分24秒)	⑩	(小杉) 大 田
---------	--	-------------	---	----------

男子個人戦 100kg超級

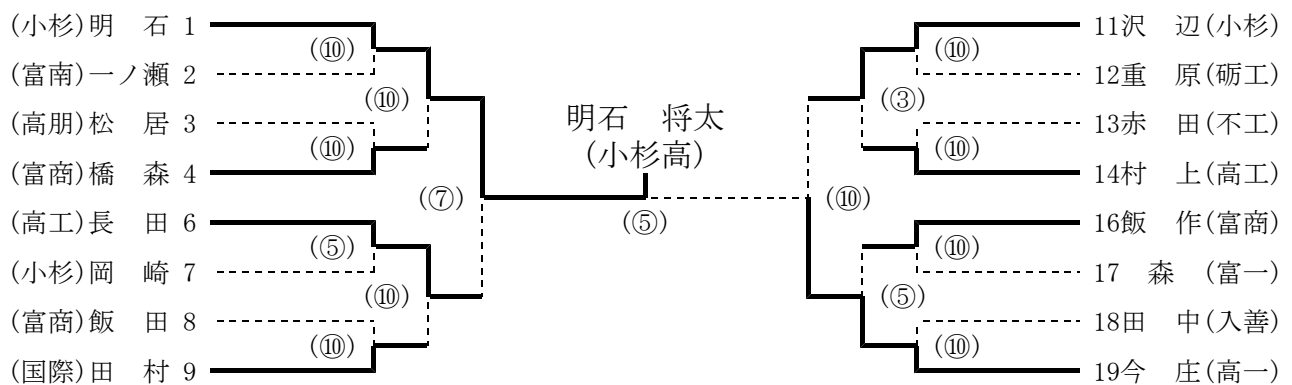

準々決勝

(小杉) 明石	⑩	払 腰 (2分29秒)		(富商) 橋 森
(高工) 長 田	⑩	袈 裟 固 (2分25秒)		(国際) 田 村
(小杉) 沢 辺	③	G S 判 定 (2分00秒)		(高工) 村 上
(富商) 飯 作		優 勢 勝 ち (3分00秒)	⑤	(高一) 今 庄

準決勝

(小杉) 明石	⑦	優 勢 勝 ち (4分00秒)		(高工) 長 田
(小杉) 沢 辺		横 四 方 固 (3分13秒)	⑩	(高一) 今 庄

決勝

(小杉) 明石	⑤	優 勢 勝 ち (4分00秒)		(高一) 今 庄
---------	---	-----------------	--	----------

⑩：一本勝ち・反則勝ち・総合勝ち ×：引き分け 優勢勝ち(⑦：技有り・指導3 ⑤：有効・指導2 ③：判定)

平成25年度 第62回富山県高等学校春季柔道選手権大会

富山武道館 H25. 4. 21

女子個人戦 48kg級

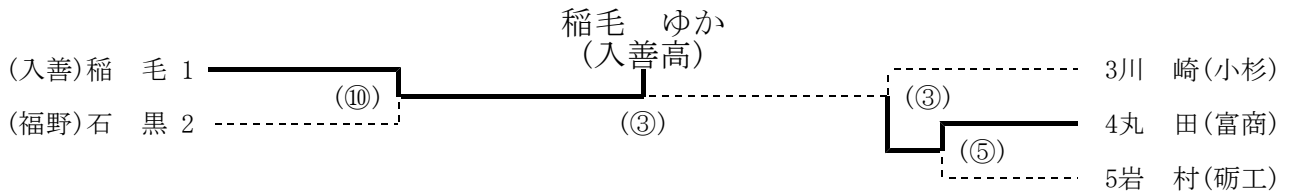

準決勝

(入善) 稲毛	⑩	袈裟固 (0分50秒)		(福野) 石黒
(小杉) 川崎		G S 判定 (2分00秒)	③	(富商) 丸田

決勝

(入善) 稲毛	③	G S 判定 (2分00秒)		(富商) 丸田
---------	---	----------------	--	---------

女子個人戦 52kg級

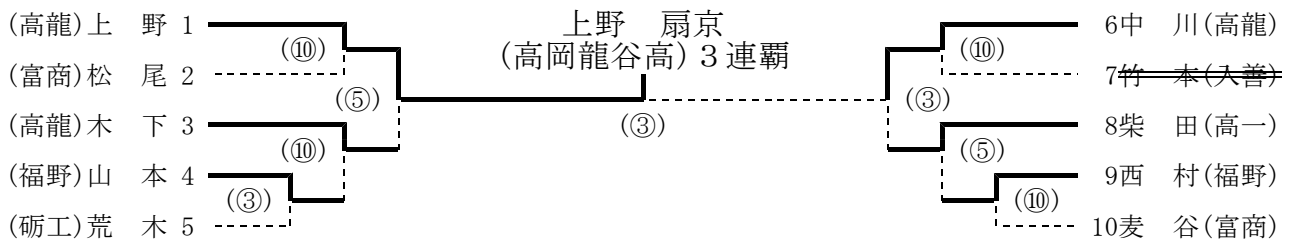

準決勝

(高龍) 上野	⑤	G S 優勢勝ち (2分00秒)		(高龍) 木下
(高龍) 中川	③	G S 判定 (2分00秒)		(高一) 柴田

決勝

(高龍) 上野	③	G S 判定 (2分00秒)		(高龍) 中川
---------	---	----------------	--	---------

女子個人戦 57kg級

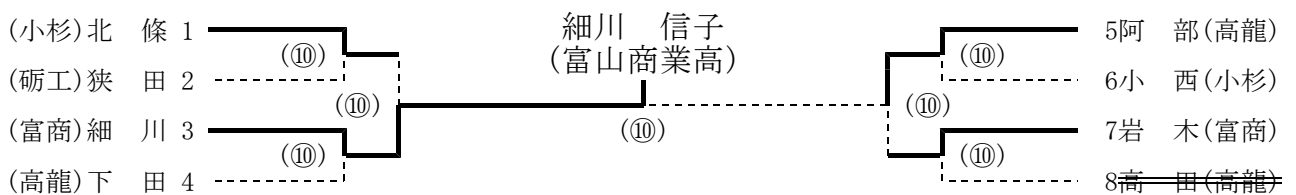

準決勝

(小杉) 北條		払い腰 (2分40秒)	⑩	(富商) 細川
(高龍) 阿部	⑩	横四方固 (2分07秒)		(富商) 岩木

決勝

(富商) 細川	⑩	棄権勝ち (分秒)		(高龍) 阿部
---------	---	-----------	--	---------

⑩：一本勝ち・反則勝ち・総合勝ち ×：引き分け 優勢勝ち(⑦：技有り・指導3 ⑤：有効・指導2 ③：判定)

平成25年度 第62回富山県高等学校春季柔道選手権大会

富山武道館 H25. 4. 21

女子個人戦 63kg級

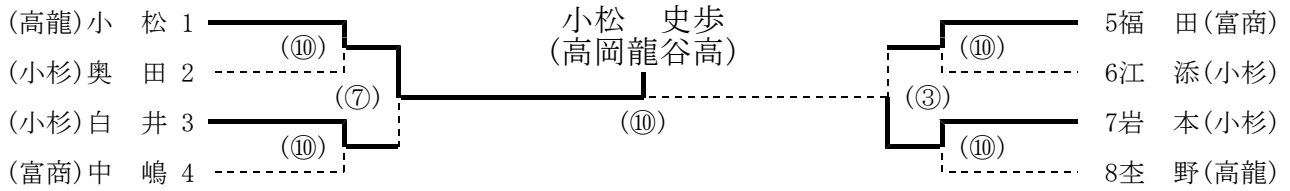

準決勝

(高龍) 小 松	⑦	GS 優勢勝ち (1分40秒)		(小杉) 白 井
(富商) 福 田		GS 判定 (2分00秒)	③	(小杉) 岩 本

決勝

(高龍) 小 松	⑩	内股すかし (1分40秒)		(小杉) 岩 本
----------	---	---------------	--	----------

女子個人戦 70kg級

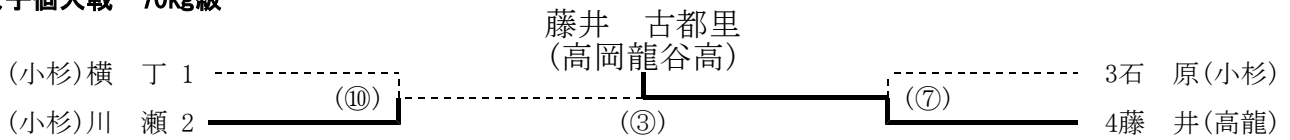

準決勝

(小杉) 横 丁		大 外 刈 (1分40秒)	⑩	(小杉) 川 瀬
(小杉) 石 原		優 勢 勝 ち (3分00秒)	⑦	(高龍) 藤 井

決勝

(小杉) 川 瀬		GS 判定 (2分00秒)	③	(高龍) 藤 井
----------	--	---------------	---	----------

女子個人戦 78kg級

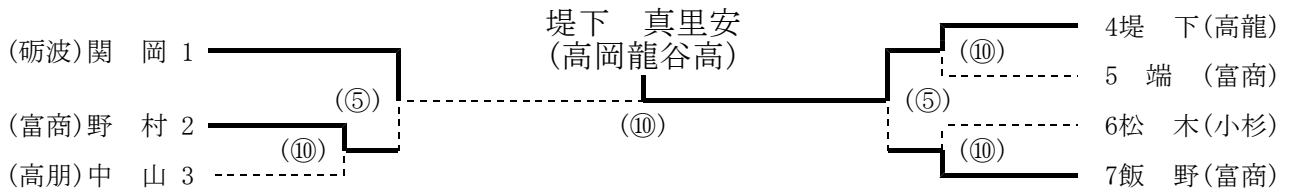

準決勝

(砺波) 関 岡	⑤	GS 優勢勝ち (0分15秒)		(富商) 野 村
(高龍) 堤 下	⑤	優 勢 勝 ち (4分00秒)		(富商) 飯 野

決勝

(砺波) 関 岡		大 内 刈 (3分47秒)	⑩	(高龍) 堤 下
----------	--	---------------	---	----------

女子個人戦 78kg超級

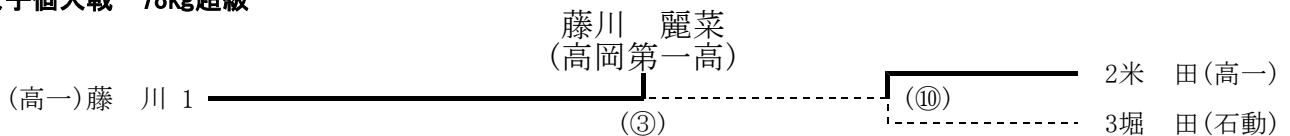

準決勝

(高一) 米 田	⑩	横 四 方 固 (2分36秒)		(石動) 堀 田
----------	---	-----------------	--	----------

決勝

(高一) 藤 川	③	GS 判定 (2分00秒)		(高一) 米 田
----------	---	---------------	--	----------

⑩：一本勝ち・反則勝ち・総合勝ち ×：引き分け 優勢勝ち(⑦：技有り・指導3 ⑤：有効・指導2 ③：判定)