

第62回富山県高等学校総合体育大会 柔道競技 男子団体戦・個人戦 競技結果

平成25年6月1・2日

【男子団体戦】

優勝	小杉	高等学校
(8年連続31回目)		
準優勝	高岡工芸	高等学校
第3位	富山商業	高等学校
第3位	富山第一	高等学校

【男子個人戦】

【60kg級】

第1位	石崎 亮介 (南砺福野高等学校 3年)
第2位	小林 翔 (砺波工業高等学校 3年)
第3位	奥村 諒一 (富山工業高等学校 3年)
第3位	鶴谷 拓哉 (富山第一高等学校 2年)
第5位	橘 隆太 (小杉高等学校 3年)
第5位	原田 誠丈 (小杉高等学校 2年)
第5位	道谷 俊輝 (小杉高等学校 3年)
第5位	安丸 泰樹 (南砺福野高等学校 3年)

【66kg級】

第1位	中道龍之助 (小杉高等学校 3年)
第2位	野尻 和寛 (富山商業高等学校 2年)
第3位	東林 隼人 (富山商業高等学校 3年)
第3位	林 幹人 (富山商業高等学校 2年)
第5位	酒井 巧 (国際大付属高等学校 2年)
第5位	泉 竜喜 (富山工業高等学校 3年)
第5位	杉原 涼介 (高岡高等学校 1年)
第5位	木下 将 (高岡龍谷高等学校 2年)

【73kg級】

第1位	竹田 健悟 (小杉高等学校 3年)
第2位	佐武 和善 (高岡工芸高等学校 3年)
第3位	斉藤 信人 (富山商業高等学校 3年)
第3位	杉原 一平 (南砺福野高等学校 3年)
第5位	渡邊 将平 (高岡高等学校 2年)
第5位	谷本 竜也 (国際大付属高等学校 2年)
第5位	相山 洋紀 (富山商業高等学校 2年)
第5位	川南 智路 (高岡工芸高等学校 3年)

【81kg級】

第1位	向 翔一郎 (高岡第一高等学校 3年)
(2連覇)	
第2位	加門 蓮 (小杉高等学校 3年)
第3位	高橋 侑也 (高岡工芸高等学校 3年)
第3位	田中 竜也 (富山第一高等学校 2年)
第5位	寺崎 佑 (富山第一高等学校 3年)
第5位	碓井 博己 (富山第一高等学校 3年)
第5位	荒井 智裕 (南砺福野高等学校 2年)
第5位	向 建成 (高岡高等学校 2年)

【90kg級】

第1位	野尻 雅貴 (富山商業高等学校 3年)
第2位	水島 竜次 (小杉高等学校 3年)
第3位	松原 誠 (国際大付属高等学校 2年)
第3位	谷口 侑介 (小杉高等学校 3年)
第5位	北山 達也 (小杉高等学校 1年)
第5位	串田 勝利 (富山第一高等学校 3年)
第5位	高桑 哲也 (高岡第一高等学校 3年)
第5位	高藤 晴海 (高岡龍谷高等学校 3年)

【100kg級】

第1位	金塚 弘晃 (小杉高等学校 3年)
第2位	吉田 周平 (小杉高等学校 2年)
第3位	大田 雄祐 (小杉高等学校 2年)
第3位	松井 伸明 (砺波工業高等学校 3年)
第5位	菅原 勇太 (高岡工芸高等学校 2年)
第5位	竹脇 壮志 (富山高等専門学校 1年)
第5位	松長 宙 (高岡工芸高等学校 3年)
第5位	坂森 元気 (富山第一高等学校 3年)

【100kg超級】

第1位	明石 将太 (小杉高等学校 2年)
第2位	今庄 拓 (高岡第一高等学校 3年)
第3位	長田聡一郎 (高岡工芸高等学校 2年)
第3位	坂田 豊志 (小杉高等学校 2年)
第5位	田村 優亘 (国際大付属高等学校 1年)
第5位	橋森 優作 (富山商業高等学校 2年)
第5位	村上 雅季 (高岡工芸高等学校 2年)
第5位	飯作 龍祥 (富山商業高等学校 2年)

※前年度同一階級での連続優勝は「連覇」と表記、階級を変更しての連続優勝は「〇年連続」と表記。

※男子団体戦優勝校は8/7・8、男子個人戦各階級第1位は8/8・9、福岡県福岡市民体育館で開催のインターハイに出場。

※男子団体戦第3位まで、男子個人戦各階級第5位まで、6/15・16、福井県立武道館で開催の北信越大会に出場。

第62回富山県高等学校総合体育大会 柔道競技 女子団体戦・個人戦 競技結果

平成25年6月1・2日

【女子団体戦】

優勝	高岡龍谷	高等学校
	(4年連続10回目)	
準優勝	小杉	高等学校
第3位A	富山商業	高等学校
第3位B	高岡第一	高等学校

【女子個人戦】

【48kg級】

第1位	稲毛 ゆか (入善 高等学校 2年)
第2位	丸田江里子 (富山商業高等学校 3年)
第3位	川崎 詩織 (小杉 高等学校 3年)
第3位	岩村 優希 (砺波工業高等学校 2年)

【52kg級】

第1位	上野 扇京 (高岡龍谷高等学校 3年)
	(3連覇)
第2位	中川佳菜恵 (高岡龍谷高等学校 2年)
第3位	柴田 寛子 (高岡第一高等学校 3年)
第3位	木下 桜 (高岡龍谷高等学校 2年)

【57kg級】

第1位	細川 信子 (富山商業高等学校 2年)
第2位	阿部 香澄 (高岡龍谷高等学校 3年)
第3位	北條 彩 (小杉 高等学校 3年)
第3位	岩木 眞子 (富山商業高等学校 3年)

【63kg級】

第1位	小松 史歩 (高岡龍谷高等学校 2年)
第2位	福田 芽依 (富山商業高等学校 3年)
第3位	白井 千晶 (小杉 高等学校 1年)
第3位	岩本 夏美 (小杉 高等学校 3年)

【70kg級】

第1位	藤井古都里 (高岡龍谷高等学校 2年)
第2位	川瀬 月花 (小杉 高等学校 1年)
第3位	石原 瑠衣 (小杉 高等学校 2年)
第3位	横丁野々花 (小杉 高等学校 3年)

【78kg級】

第1位	堤下真里安 (高岡龍谷高等学校 2年)
第2位	関岡 真琴 (砺波 高等学校 3年)
第3位	野村 杏子 (富山商業高等学校 3年)
第3位	松木 華代 (小杉 高等学校 2年)

【78kg超級】

第1位	飯野 暁子 (富山商業高等学校 1年)
第2位	紅谷 樹里 (高岡向陵高等学校 1年)
第3位	藤川 麗菜 (高岡第一高等学校 3年)
第3位	米田 知世 (高岡第一高等学校 3年)

※前年度同一階級での連続優勝は「連覇」と表記、階級を変更しての連続優勝は「〇年連続」と表記。

※女子団体戦優勝校は8/9・10、女子個人戦各階級第1位は8/10・11、福岡県福岡市民体育館で開催のインターハイに出場。

※女子団体戦第3位Aまで、女子個人戦各階級第3位まで、6/15・16、福井県立武道館で開催の北信越大会に出場。

平成25年度 第62回富山県高等学校総合体育大会柔道競技

アルビス小杉総合体育センター H25.6.1

【男子団体戦】

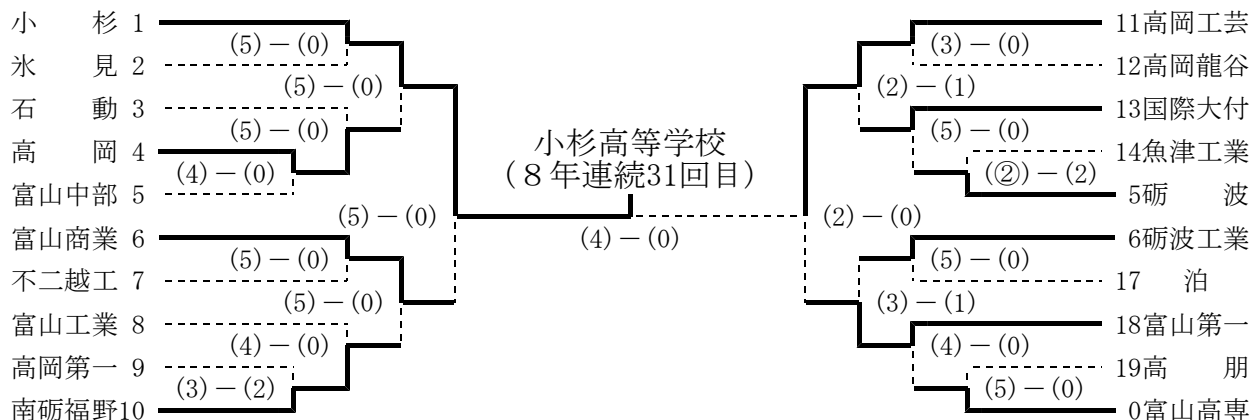

準決勝戦

小杉	(5)-(0)	富山商業	高岡工芸	(2)-(0)	富山第一
先次 中 副大 (代)	大田 坂田 明石 北山 金塚 ()	野尻雅 飯作 橋森 島田 斉藤 ()	先次 中 副大 (代)	長田 川東 村上 佐武 高橋 ()	坂森 田中 酢谷 串田 森 ()

決勝戦

小杉	(4)-(0)	高岡工芸
先次 中 副大 (代)	大田 坂田 明石 北山 金塚 ()	長田 川東 村上 佐武 高橋 ()

⑩：一本勝ち・反則勝ち・総合勝ち
優勢勝ち(⑦：技有り・指導3 ⑤：有効・指導2 ③：判定)
×：引き分け

【女子団体戦】

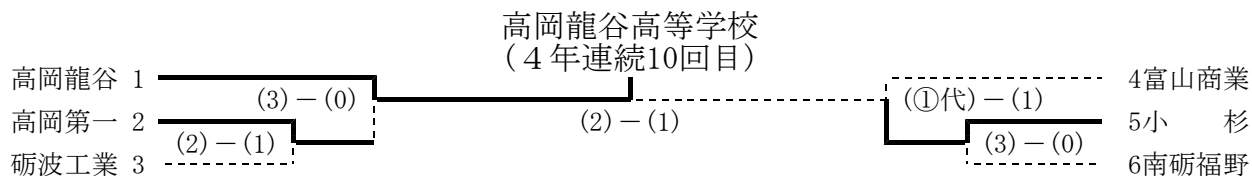

準決勝戦

高岡龍谷	(3)-(0)	高岡第一	富山商業	(1)-(①代)	小杉
先中 大 (代)	堤下 藤井 小松 ()	柴田 藤川 米田 ()	先中 大 (代)	細川 野村 飯野 細川 ()	岩本 横丁 川瀬 川瀬 ()

決勝戦

高岡龍谷	(2)-(1)	小杉
先中 大 (代)	堤下 藤井 小松 ()	岩本 横丁 川瀬 ()

北信越大会出場校決定戦

高岡第一	(0)-(3)	富山商業
先中 大 (代)	柴田 藤川 米田 ()	細川 野村 飯野 ()

⑩：一本勝ち・反則勝ち・総合勝ち ×：引き分け 優勢勝ち(⑦：技有り・指導3 ⑤：有効・指導2 ③：判定)

男子団体戦

女子団体戦

一回戦

準決勝戦

一回戦

(高岡)	4	0	(富山中部)
(南砺福野)	3	2	(高岡第一)
(砺波)	②内	容2	(魚津工業)
(富山高専)	5	0	(高朋)

(小杉)	5	0	(富山商業)
(高岡工芸)	2	0	(富山第一)

(高岡第一)	2	1	(砺波工業)
(小杉)	3	0	(南砺福野)

二回戦

決勝戦

準決勝戦

(小杉)	5	0	(氷見)
(高岡)	5	0	(石動)
(富山商業)	5	0	(不二越工)
(南砺福野)	4	0	(富山工業)
(高岡工芸)	3	0	(高岡龍谷)
(国際大付)	5	0	(砺波)
(砺波工業)	5	0	(泊)
(富山第一)	4	0	(富山高専)

(小杉)	4	0	(高岡工芸)
------	---	---	--------

(八年連続三十一回目)

※ (小杉) 高等学校は
八月七日・八日 福岡県福岡市民体育館で開
催のインターハイに出場。

(高岡龍谷)	3	0	(高岡第一)
(小杉)	①代	表1	(富山商業)

三回戦

決勝戦

(小杉)	5	0	(高岡)
(富山商業)	5	0	(福野)
(高岡工芸)	2	1	(国際大付)
(富山第一)	3	1	(砺波工業)

(小杉)	5	0	(高岡)
(富山商業)	5	0	(福野)
(高岡工芸)	2	1	(国際大付)
(富山第一)	3	1	(砺波工業)

※ (小杉) 高等学校は
(高岡工芸) 高等学校
(富山商業) 高等学校
(富山第一) 高等学校は
六月十五日・十六日 福井県福井県立武道館
で開催の北信越大会に出場。

(高岡龍谷)	2	1	(小杉)
--------	---	---	------

※ (高岡龍谷) 高等学校は
八月九日・十日 福岡県福岡市民体育館で開
催のインターハイに出場。

※ (高岡龍谷) 高等学校
(小杉) 高等学校
(富山商業) 高等学校は
六月十五日・十六日 福井県福井県立武道館
で開催の北信越大会に出場。

※六月一日は男女団体戦決勝戦まで実施。
六月二日は男女個人戦決勝戦まで実施。

平成25年度 第62回富山県高等学校総合体育大会柔道競技

アルビス小杉総合体育センター H25.6.2

男子個人戦 60kg級

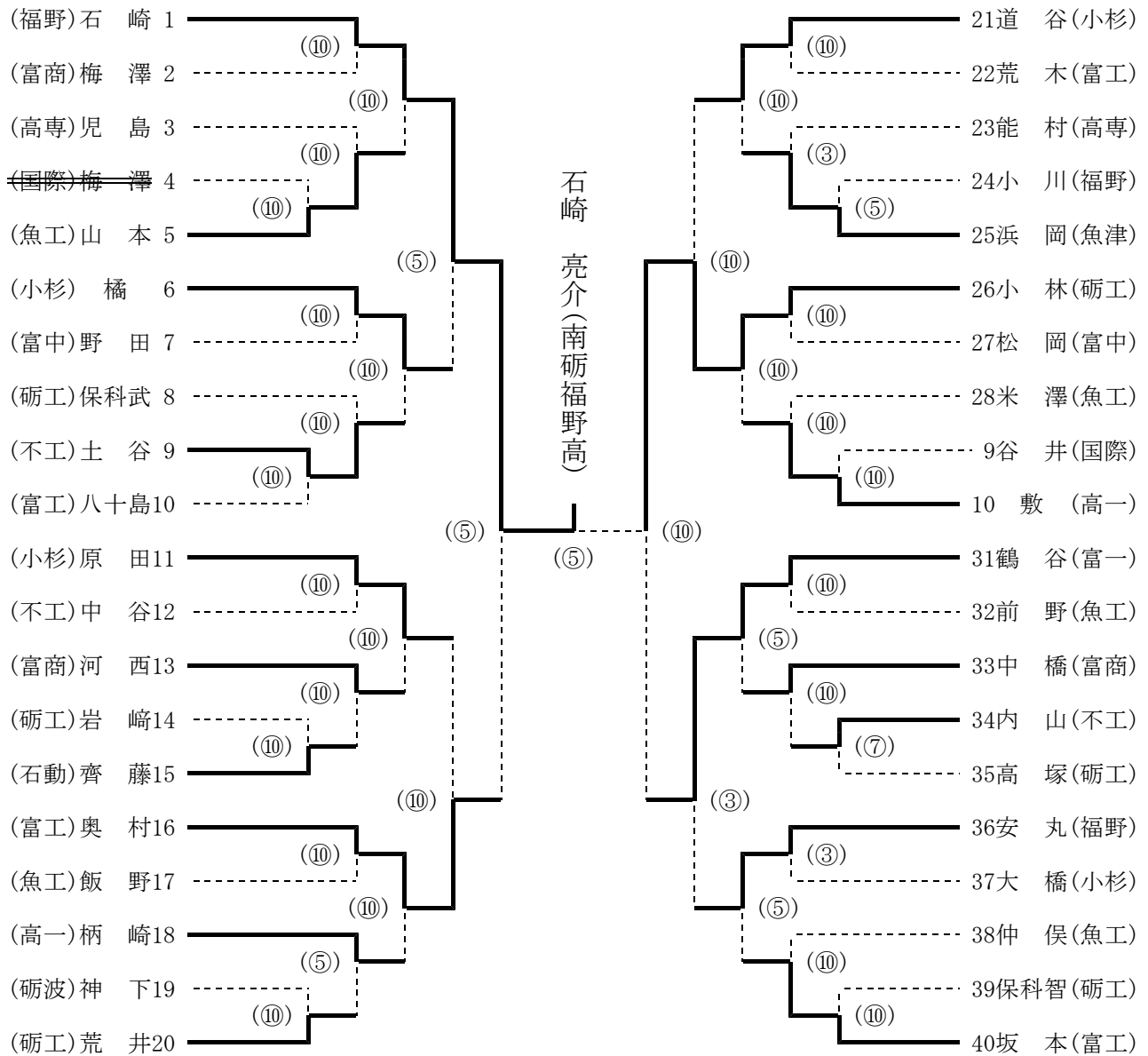

準々決勝

(福野) 石崎	⑤	優勢勝ち (4分00秒)		(小杉) 橘
(小杉) 原田		小内巻込 (2分19秒)	⑩	(富工) 奥村
(小杉) 道谷		G S 大外刈 (1分38秒)	⑩	(砺工) 小林
(富一) 鶴谷	③	G S 判定 (2分00秒)		(福野) 安丸

準決勝

(福野) 石崎	⑤	優勢勝ち (4分00秒)		(富工) 奥村
(砺工) 小林	⑩	小外刈 (2分02秒)		(富一) 鶴谷

決勝

(福野) 石崎	⑤	優勢勝ち (4分00秒)		(砺工) 小林
---------	---	--------------	--	---------

⑩：一本勝ち・反則勝ち・総合勝ち ×：引き分け 優勢勝ち(⑦：技有り・指導3 ⑤：有効・指導2 ③：判定)

平成25年度 第62回富山県高等学校総合体育大会柔道競技

アルビス小杉総合体育センター H25. 6. 2

男子個人戦 66kg級

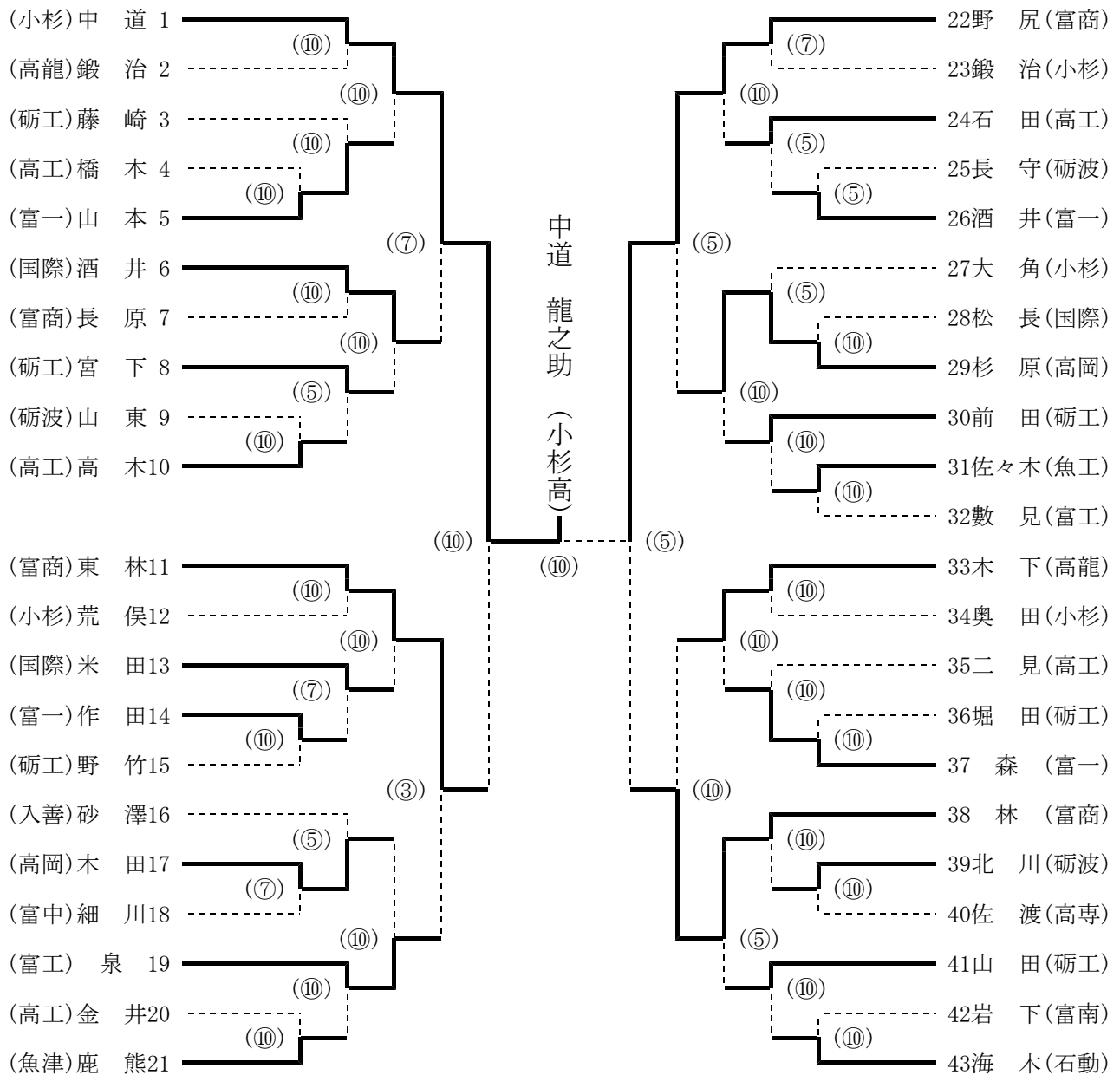

準々決勝

(小杉) 中道	⑦	優勢勝ち (4分00秒)	(国際) 酒井
(富商) 東林	③	G S 判定 (2分00秒)	(富工) 泉
(富商) 野尻	⑤	優勢勝ち (4分00秒)	(高岡) 杉原
(龍谷) 木下		三角絞 (2分00秒)	⑩ (富商) 林

準決勝

(小杉) 中道	⑩	内股 (0分30秒)	(富商) 東林
(富商) 野尻	⑤	優勢勝ち (4分00秒)	(富商) 林

決勝

(小杉) 中道	⑩	掬投 (0分35秒)	(富商) 野尻
---------	---	------------	---------

⑩：一本勝ち・反則勝ち・総合勝ち ×：引き分け 優勢勝ち(⑦：技有り・指導3 ⑤：有効・指導2 ③：判定)

平成25年度 第62回富山県高等学校総合体育大会柔道競技

アルビス小杉総合体育センター H25.6.2

男子個人戦 73kg級

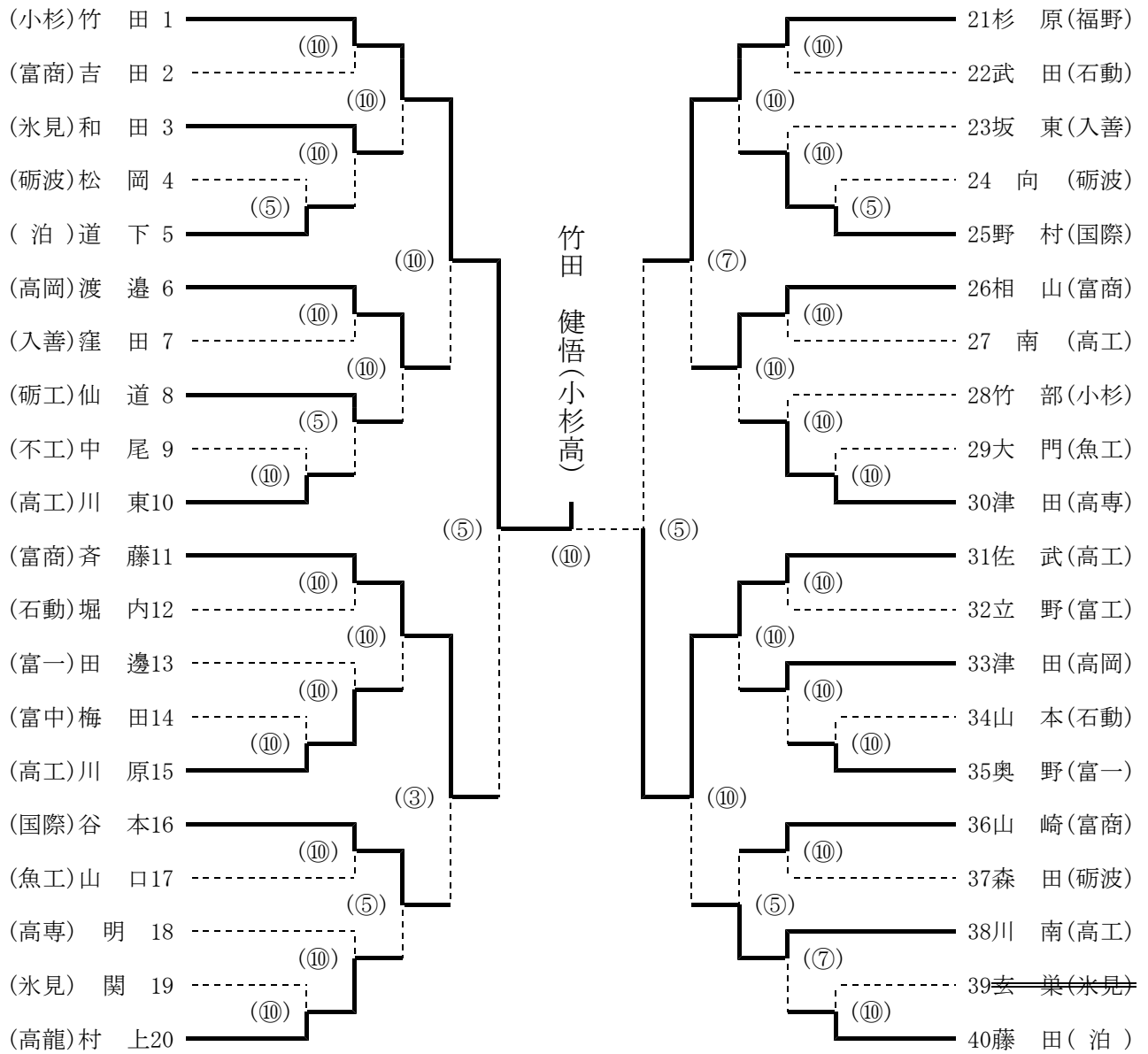

準々決勝

(小杉) 竹 田	⑩	内 股 す か し (0分51秒)	(高岡) 渡 邊
(富商) 斉 藤	③	G S 判 定 (2分00秒)	(国際) 谷 本
(福野) 杉 原	⑦	優 勢 勝 ち (4分00秒)	(富商) 相 山
(高工) 佐 武	⑩	背 負 投 (1分02秒)	(高工) 川 南

準決勝

(小杉) 竹 田	⑤	優 勢 勝 ち (4分00秒)	(富商) 斉 藤
(福野) 杉 原		G S 優 勢 勝 ち (0分37秒)	⑤ (高工) 佐 武

決勝

(小杉) 竹 田	⑩	横 四 方 固 (2分17秒)	(高工) 佐 武
----------	---	-----------------	----------

⑩：一本勝ち・反則勝ち・総合勝ち ×：引き分け 優勢勝ち(⑦：技有り・指導3 ⑤：有効・指導2 ③：判定)

平成25年度 第62回富山県高等学校総合体育大会柔道競技

アルビス小杉総合体育センター H25.6.2

男子個人戦 81kg級

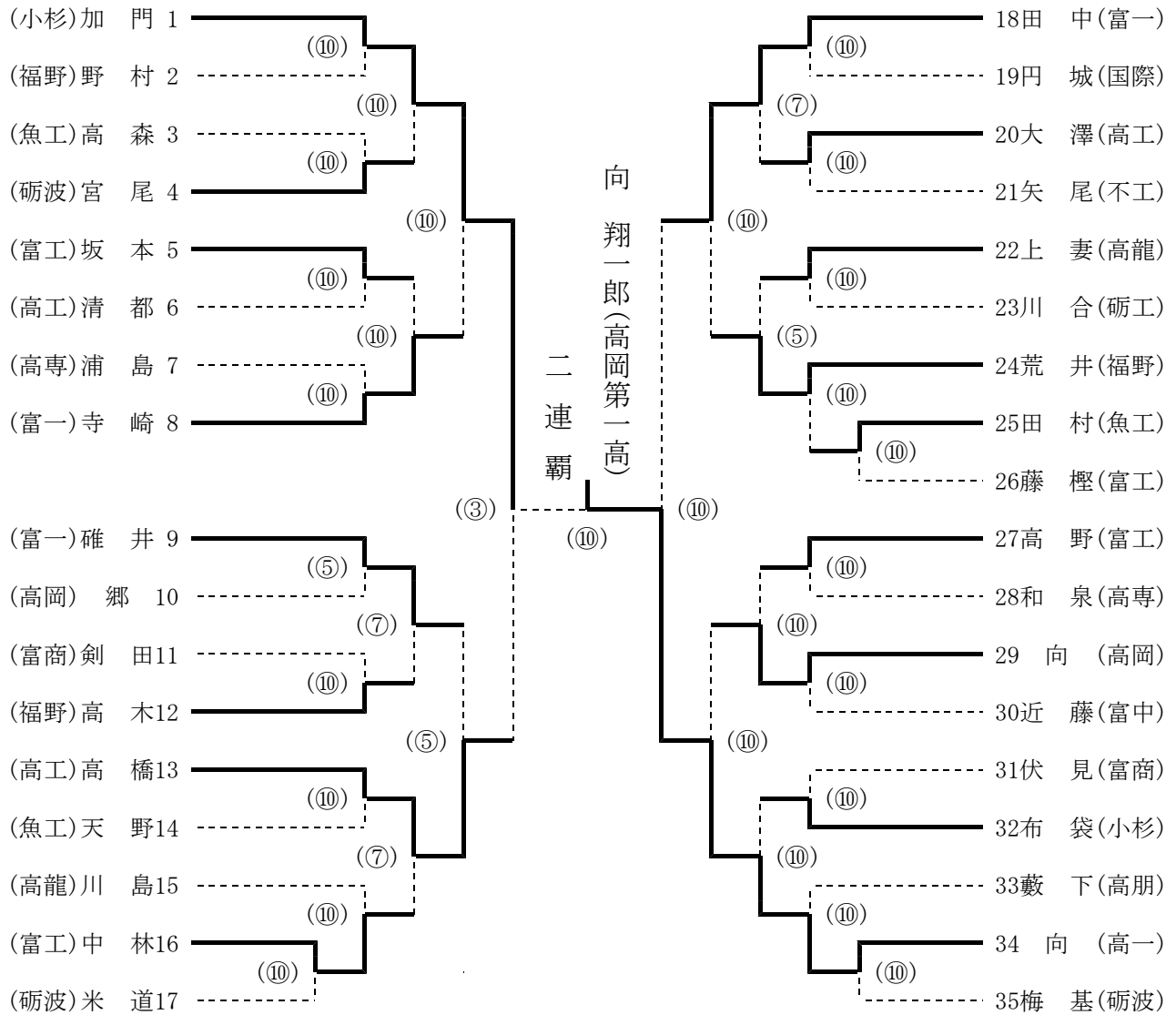

(小杉) 加門	⑩	上四方固め (2分07秒)		(富一) 寺崎
(富一) 碓井		優勢勝ち (4分00秒)	⑤	(高工) 高橋
(富一) 田中	⑩	背負い投げ (2分24秒)		(福野) 荒井
(高岡) 向		棄権勝ち (0分00秒)	⑩	(高一) 向

準決勝

(小杉) 加門	③	G S 判定 (2分00秒)		(高工) 高橋
(富一) 田中		小外刈 (0分35秒)	⑩	(高一) 向

決勝

(小杉) 加門		小外刈 (2分12秒)	⑩	(高一) 向
---------	--	-------------	---	--------

⑩：一本勝ち・反則勝ち・総合勝ち ×：引き分け 優勢勝ち(⑦：技有り・指導3 ⑤：有効・指導2 ③：判定)

平成25年度 第62回富山県高等学校総合体育大会柔道競技

アルビス小杉総合体育センター H25.6.2

男子個人戦 90kg級

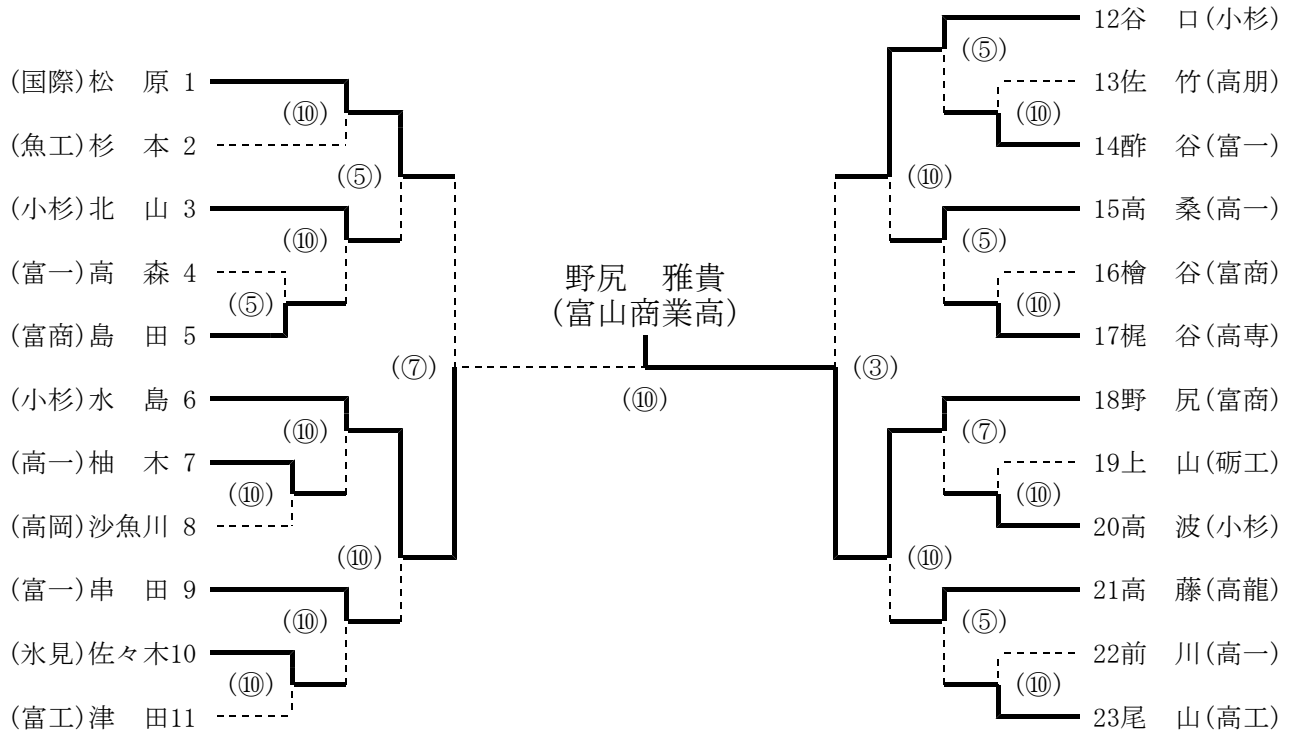

準々決勝

(国際) 松原	⑤	優勢勝ち (4分00秒)	(小杉) 北山
(小杉) 水島	⑩	合わせ技 (3分19秒)	(富一) 串田
(小杉) 谷口	⑩	合わせ技 (4分05秒)	(高一) 高桑
(富商) 野尻	⑩	大内刈 (0分58秒)	(龍谷) 高藤

準決勝

(国際) 松原		優勢勝ち (4分00秒)	⑦	(小杉) 水島
(小杉) 谷口		G S 判定 (2分00秒)	③	(富商) 野尻

決勝

(小杉) 水島		後袈裟固 (2分51秒)	⑩	(富商) 野尻
---------	--	--------------	---	---------

⑩：一本勝ち・反則勝ち・総合勝ち ×：引き分け 優勢勝ち(⑦：技有り・指導3 ⑤：有効・指導2 ③：判定)

平成25年度 第62回富山県高等学校総合体育大会柔道競技

アルビス小杉総合体育センター H25.6.2

男子個人戦 100kg級

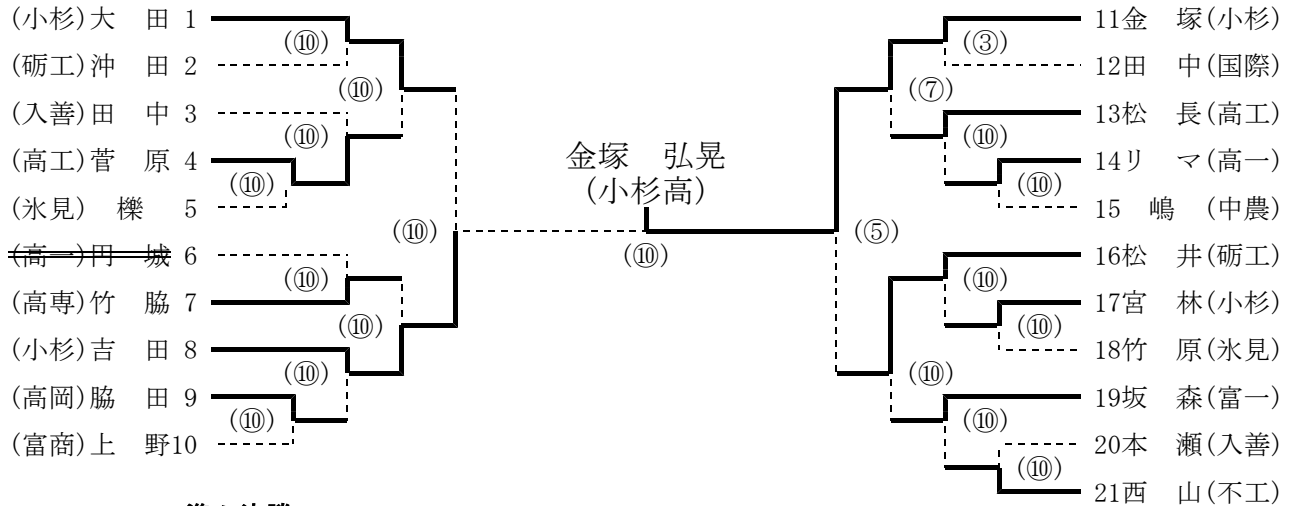

準々決勝

(小杉) 大 田	⑩	大 外 刈 り (0分36秒)		(高工) 菅 原
(高専) 竹 脇		払 腰 (0分39秒)	⑩	(小杉) 吉 田
(小杉) 金 塚	⑦	優 勢 勝 ち (4分00秒)		(高工) 松 長
(砺工) 松 井	⑩	縦 四 方 固 (1分15秒)		(富一) 坂 森

準決勝

(小杉) 大 田		谷 落 (3分48秒)	⑩	(小杉) 吉 田
(小杉) 金 塚	⑤	優 勢 勝 ち (4分00秒)		(砺工) 松 井

決勝

(小杉) 吉 田		払 腰 (3分44秒)	⑩	(小杉) 金 塚
----------	--	-------------	---	----------

男子個人戦 100kg超級

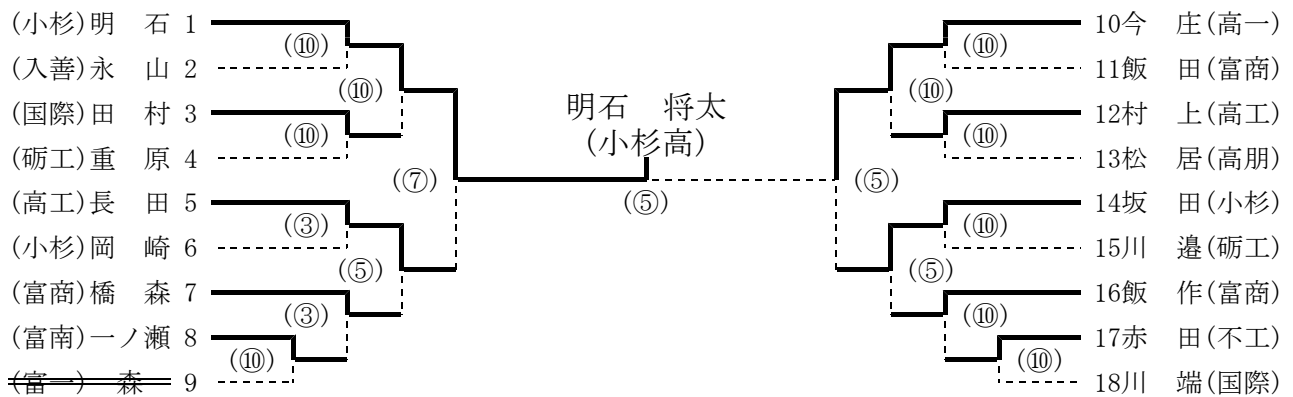

準々決勝

(小杉) 明 石	⑩	合 わ せ 技 (1分26秒)		(国際) 田 村
(高工) 長 田	⑤	優 勢 勝 ち (4分00秒)		(富商) 橋 森
(高一) 今 庄	⑩	片 手 絞 (0分16秒)		(高工) 村 上
(小杉) 坂 田	⑤	優 勢 勝 ち (4分00秒)		(富商) 飯 作

準決勝

(小杉) 明 石	⑦	優 勢 勝 ち (4分00秒)		(高工) 長 田
(高一) 今 庄	⑤	優 勢 勝 ち (4分00秒)		(小杉) 坂 田

決勝

(小杉) 明 石	⑤	指 導 2 (4分00秒)		(高一) 今 庄
----------	---	---------------	--	----------

⑩：一本勝ち・反則勝ち・総合勝ち ×：引き分け 優勢勝ち(⑦：技有り・指導3 ⑤：有効・指導2 ③：判定)

平成25年度 第62回富山県高等学校総合体育大会柔道競技

アルビス小杉総合体育センター H25. 6. 2

女子個人戦 48kg級

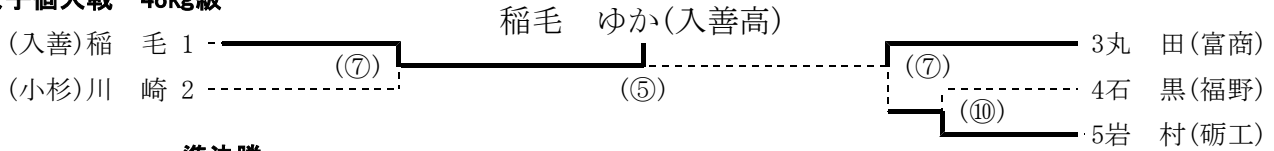

準決勝

(入善) 稲 毛	⑦	優 勢 勝 ち (4分00秒)	(小杉) 川 崎
(富商) 丸 田	⑦	優 勢 勝 ち (4分00秒)	(砺工) 岩 村

決勝

(入善) 稲 毛	⑤	指 導 2 (4分00秒)	(富商) 丸 田
----------	---	---------------	----------

女子個人戦 52kg級

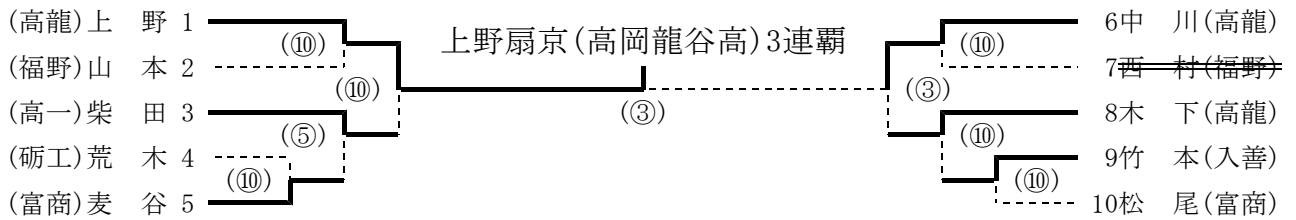

準決勝

(高龍) 上 野	⑩	横 四 方 固 (1分39秒)	(高一) 柴 田
(高龍) 中 川	③	G S 優 勢 勝 ち (2分00秒)	(高龍) 木 下

決勝

(高龍) 上 野	③	G S 優 勢 勝 ち (2分00秒)	(高龍) 中 川
----------	---	---------------------	----------

女子個人戦 57kg級

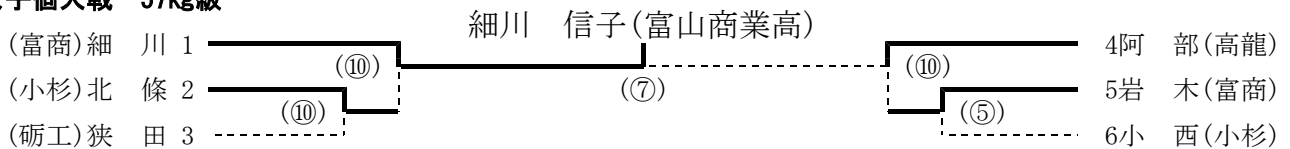

準決勝

(富商) 細 川	⑩	大 外 刈 (3分30秒)	(小杉) 北 條
(高龍) 阿 部	⑩	大 外 刈 (1分02秒)	(富商) 岩 木

決勝

(富商) 細 川	⑦	優 勢 勝 ち (4分00秒)	(高龍) 阿 部
----------	---	-----------------	----------

女子個人戦 63kg級

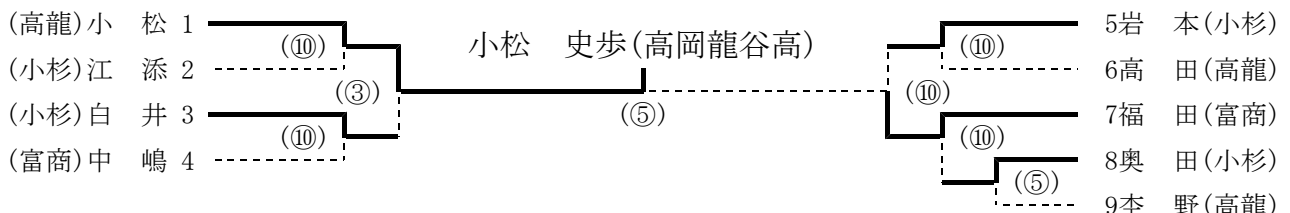

準決勝

(高龍) 小 松	③	G S 判 定 (2分00秒)	(小杉) 白 井
(小杉) 岩 本		払 腰 (0分47秒)	⑩ (富商) 福 田

決勝

(高龍) 小 松	⑤	優 勢 勝 ち (4分00秒)	(富商) 福 田
----------	---	-----------------	----------

⑩：一本勝ち・反則勝ち・総合勝ち ×：引き分け 優勢勝ち(⑦：技有り・指導3 ⑤：有効・指導2 ③：判定)

