

平成25年度 第48回高岡地区中学校総合選手権大会柔道競技 結果(H25.6.16)

団体戦

	1位	2位	3位	
男子団体	芳野 中学校	小杉 中学校	新湊南部 中学校	新湊 中学校
女子団体	高岡西部 中学校	小杉 中学校	戸出 中学校	伏木 中学校

個人戦

	階級	1位		2位		3位		3位	
		選手名	中学校名	選手名	中学校名	選手名	中学校名	選手名	中学校名
男子	50kg級	野原 悠司	小杉	竹津 元喜	芳野	増本 優彦	小杉	宇波 拓哉	芳野
	55kg級	加門 大輝	新湊	丸池 徹平	小杉	吉見 啓太郎	芳野	小松 優太	小杉
	60kg級	佐藤 虎太郎	芳野	鎧塚 祐多	新湊	クルダール カム	小杉	竹内 康祐	小杉南
	66kg級	吉岡 好誠	小杉	西原 光貴	新湊	木村 優志	新湊南部	杉野 雅大	五位
	73kg級	三島 嵩史	大門	高橋 祥平	新湊南部	駒沢 佑馬	芳野	鎌仲 利綺	氷見北部
	81kg級	濱谷 拓斗	小杉	塚本 豪	新湊南部	砂川 悠人	戸出	塚原 和希	新湊南部
	90kg級	伊藤 耕平	小杉	杉本 健太	芳野	中山 信忠	小杉	野口 隆之介	伏木
	90kg超級	高田 仁	小杉	福井 拓実	新湊南部	生地 貴博	新湊	高藤 航太	芳野
女子	40kg級								
	44kg級	和泉 茉湖	戸出						
	48kg級	沢辺 咲紀	小杉	西野 葉菜	小杉	長田 亜美	高岡西部	佐伯 朋世	戸出
	52kg級	永井 向日葵	高岡西部	番匠 美沙貴	小杉	國見 朋花	伏木	島崎 美幸	中田
	57kg級	伊勢 知季	高岡西部	立岡 沙穂	小杉南				
	63kg級	小神 明日香	小杉	濱谷 遥	氷見北部	本郷 伶奈	戸出		
	70kg級	井澤 泉紀	小杉	松井 絵名	高岡西部	長田 結子	戸出		
	70kg超級	松田 美悠	小杉	藤井 紬	芳野				

団体戦 組み合わせ

男子

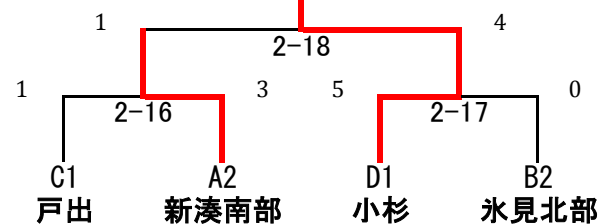
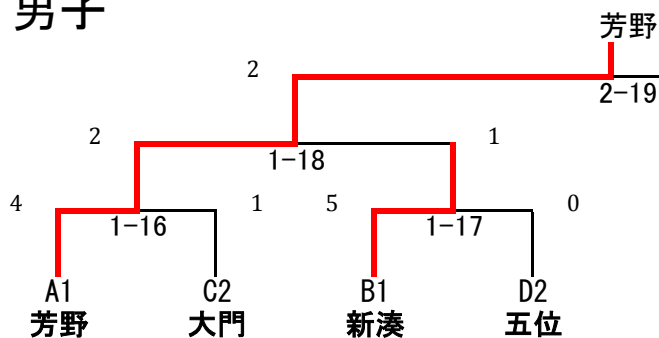
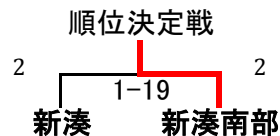

第1試合場

A	芳野	小杉南	中田	新南	勝数	得点	順位
芳野	○	○ 5	○ 5	○ 3	3	13	1
小杉南	△ 0	○	○ 3	△ 1	1	40/	3
中田	△ 0	△ 1	○	△ 0	0	10/	4
新南	△ 1	○ 4	○ 5	○	2	10	2

- 1 芳野—小南
- 6 芳野—中田
- 12 小南—中田
- 2 氷北—国吉
- 7 氷北—伏木
- 13 国吉—伏木

第1試合場

B	氷北	国吉	伏木	新湊	勝数	得点	順位
氷北	○	○ 4	○ 3	△ 0	2	70/	2
国吉	△ 1	○	○ 3	△ 0	1	40/	3
伏木	△ 1	△ 1	○	△ 0	0	25/	4
新湊	○ 5	○ 5	○ 5	○	3	15	1

- 3 中田—新南
- 9 小南—新南
- 14 芳野—新南
- 4 伏木—新湊
- 10 国吉—新湊
- 15 氷北—新湊

第2試合場

C	十三	志貴野	大門	戸出	勝数	得点	順位
十三	○	○ 4	△ 2	△ 1	1	80/	3
志貴野	△ 0	○	△ 0	△ 1	0	10/	4
大門	○ 3	○ 4	○	△ 1	2	85/	2
戸出	○ 2	○ 3	○ 2	○	3	81/	1

- 1 十三—志貴野
- 6 十三—大門
- 12 志貴野—大門
- 2 小杉—福岡
- 7 小杉—射北
- 13 福岡—射北

第2試合場

D	小杉	福岡	射北	五位	勝数	得点	順位
小杉	○	○ 5	○ 5	○ 5	3	15	1
福岡	△ 0	○	△ 1	△ 1	0	20/	4
射北	△ 0	○ 3	○	△ 2	1	57/	3
五位	△ 0	○ 3	○ 2	○	2	55/	2

- 3 大門—戸出
- 9 志貴野—戸出
- 14 十三—戸出
- 4 射北—五位
- 10 福岡—五位
- 15 小杉—五位

女子

	小杉	伏木	戸出	高西	勝数	得点	順位
小杉	○	○ 3	○ 3	× 1	2	70/	1
伏木	△ 0	○	△ 0	△ 0	0	0/0	4
戸出	△ 0	○ 3	○	△ 0	1	30/	3
高西	× 1	○ 3	○ 3	○	2	70/	1

- <第1試合場>
- 5 小杉—伏木
- 8 小杉—戸出
- 11 伏木—戸出
- <第2試合場>
- 5 戸出—高西
- 8 伏木—高西
- 11 小杉—高西

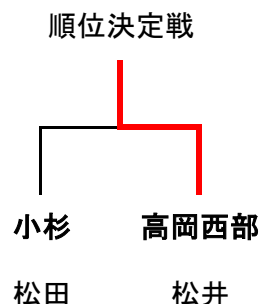

男子50kg級 (第1試合場)

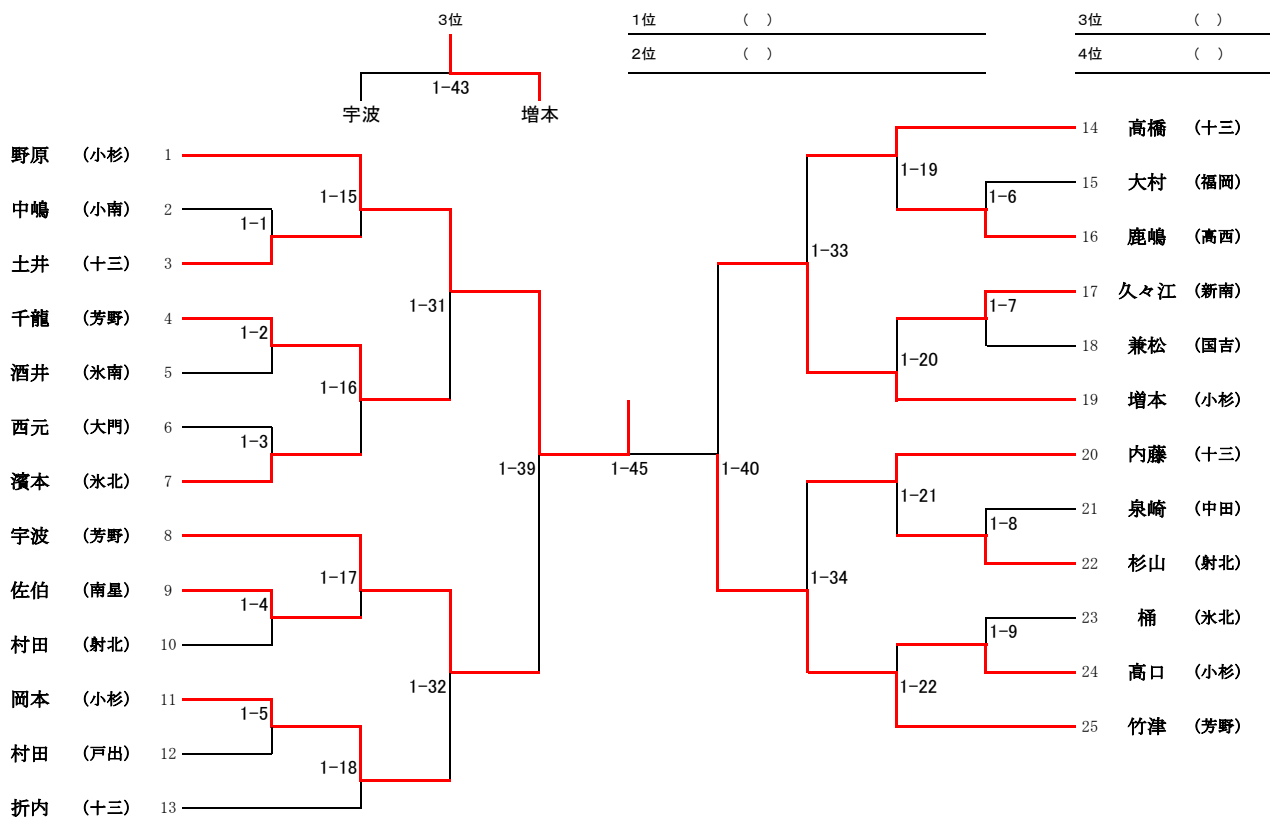

男子55kg級 (第2試合場)

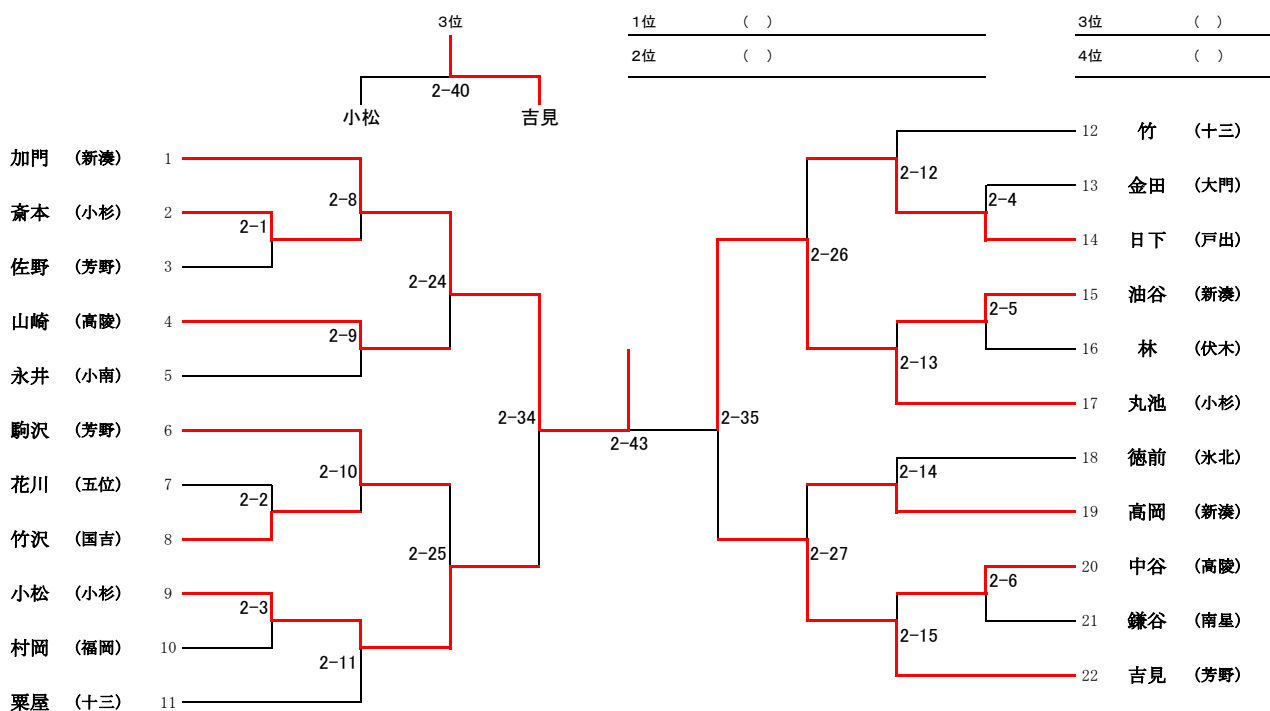

男子60kg級 (第1試合場)

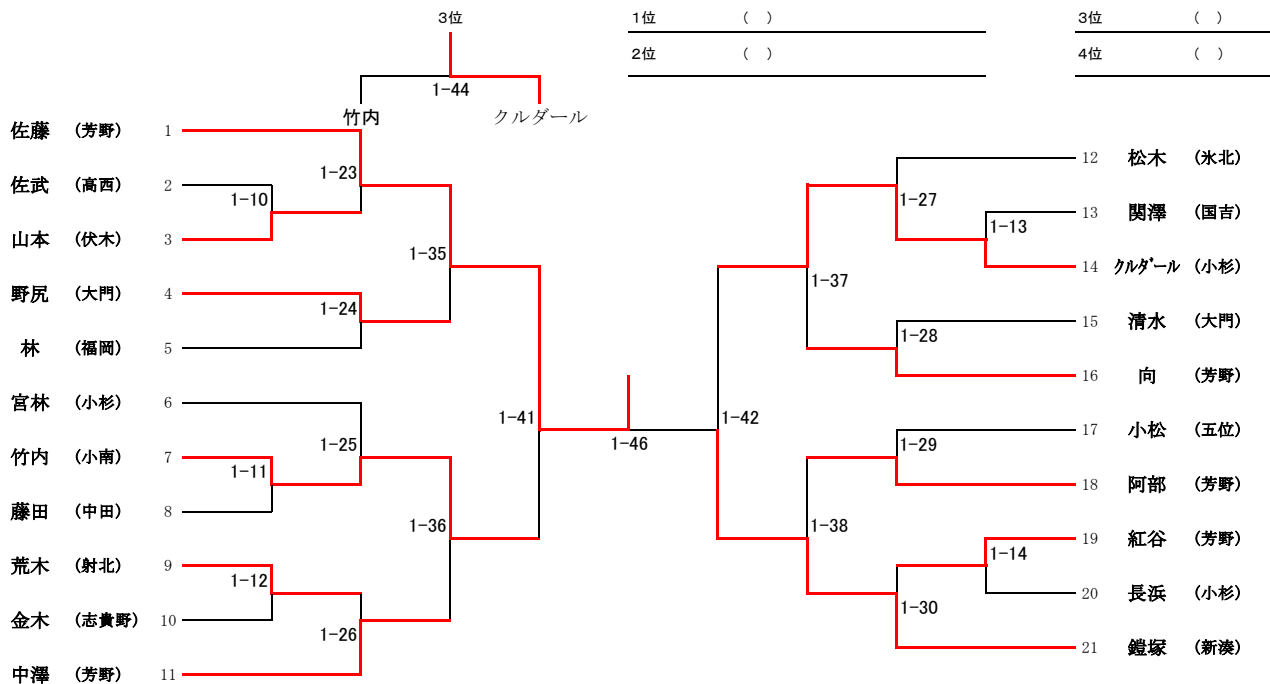

男子66kg級 (第2試合場)

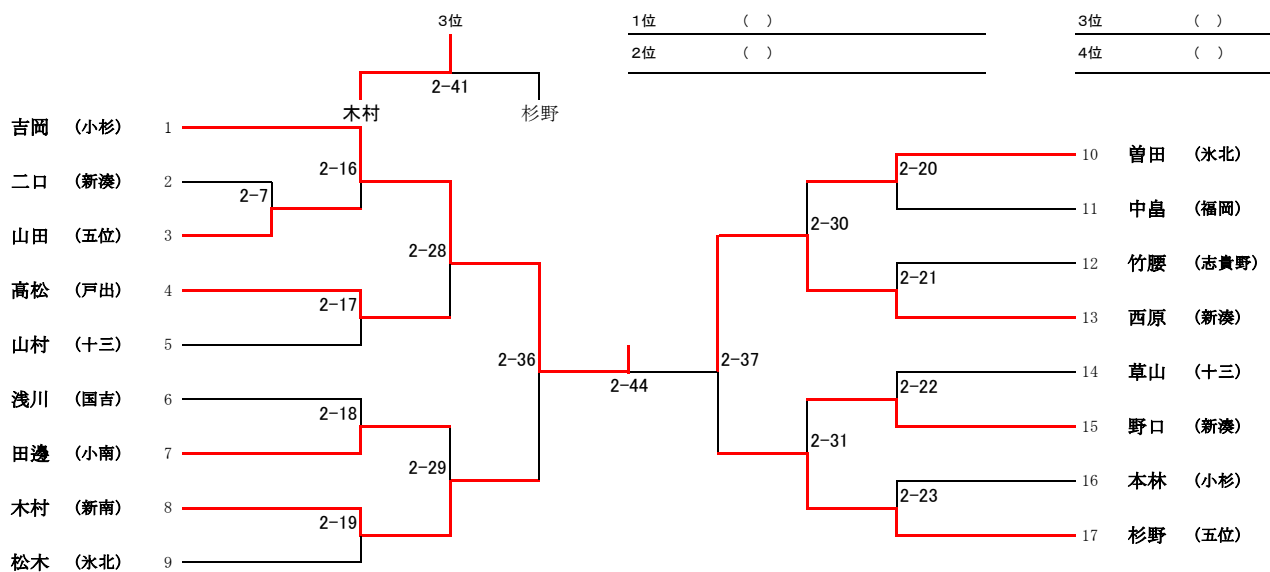

男子73kg級 (第3試合場)

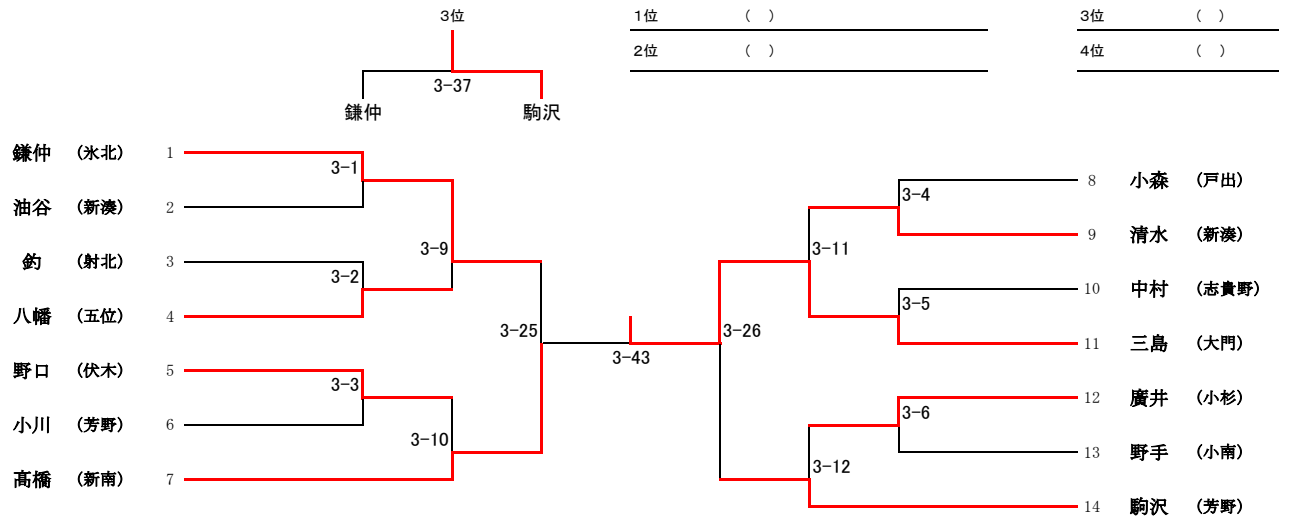

男子81kg級 (第3試合場)

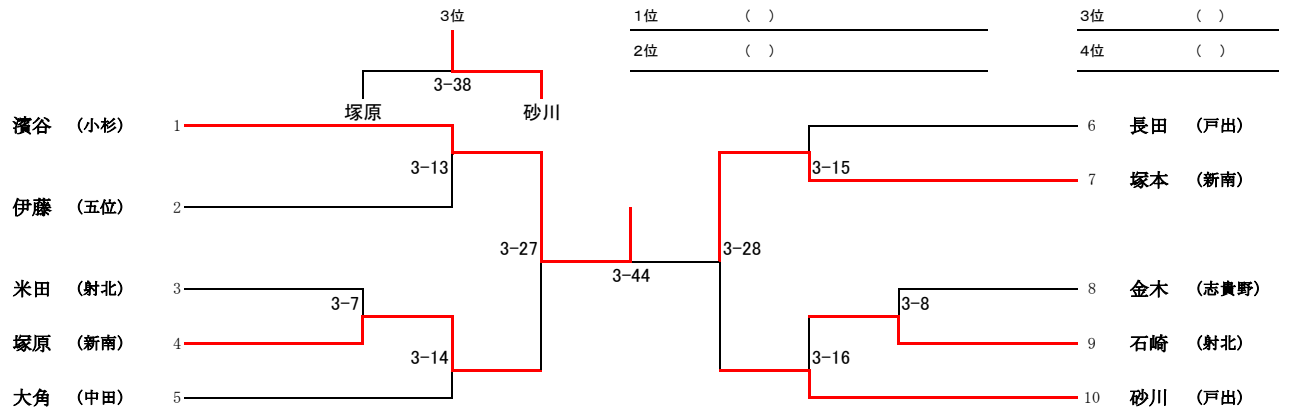

男子90kg級 (第3試合場)

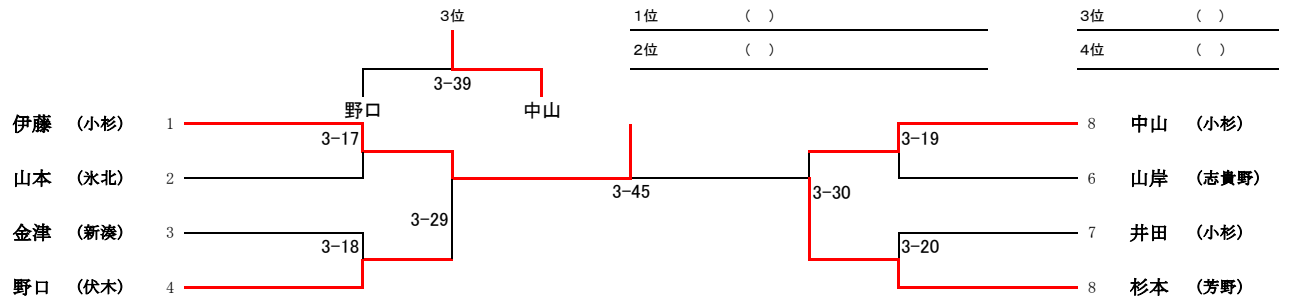

男子90kg超級 (第2試合場)

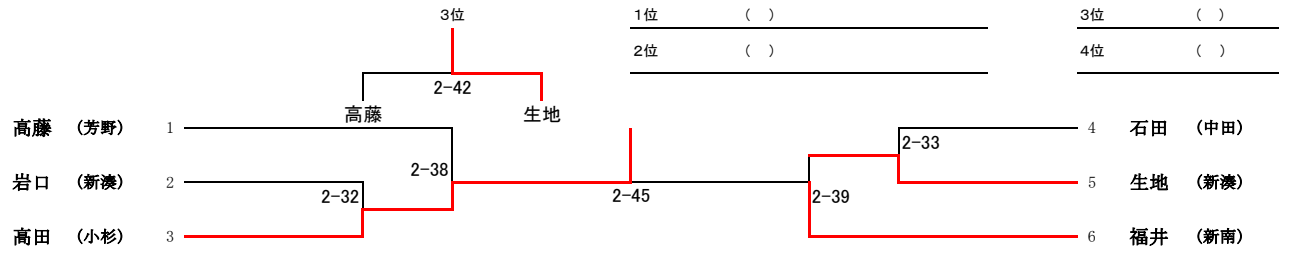

女子44kg級

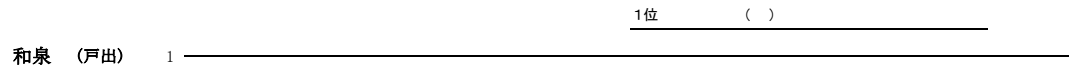

女子48kg級 (第3試合場)

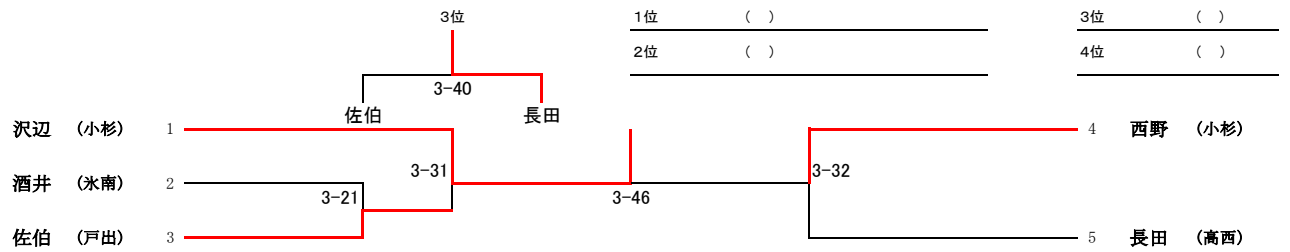

女子52kg級 (第3試合場)

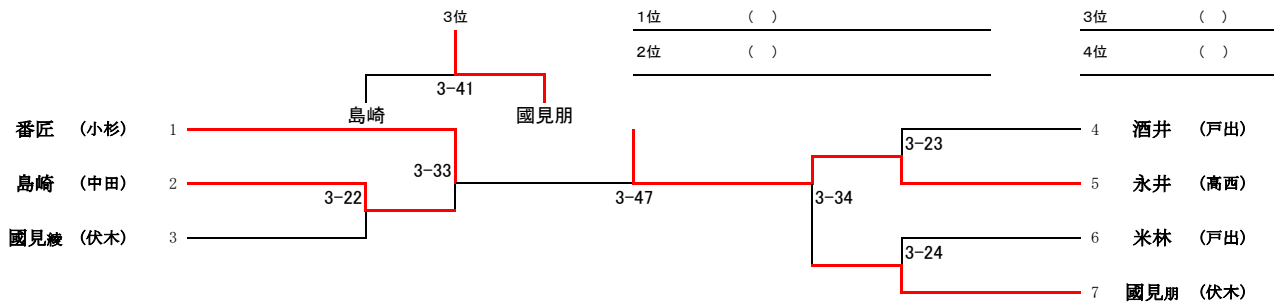

女子57kg級 (第3試合場)

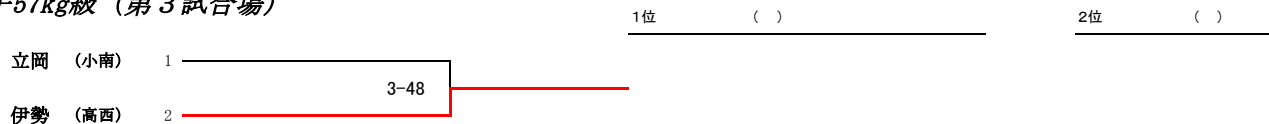

女子63kg級 (第3試合場)

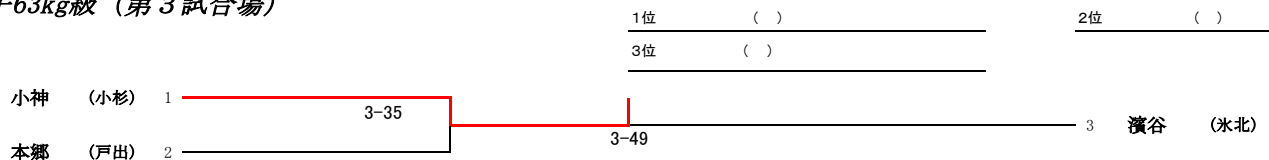

女子70kg級 (第3試合場)

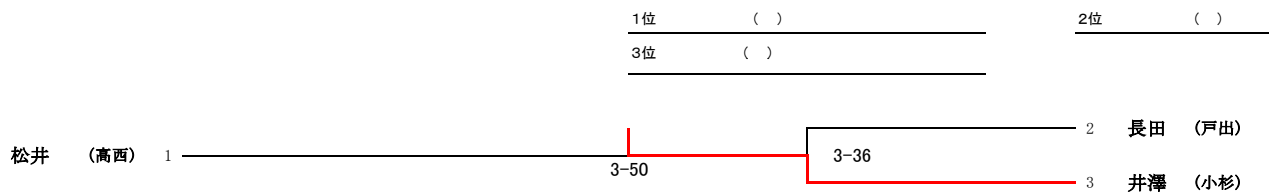

女子70kg超級 (第3試合場)

