

第65回富山県高等学校春季柔道選手権大会

平成28年4月23・24日

【男子団体戦】

優勝	小杉	高等学校
	(13年連続34回目)	
準優勝	富山第一	高等学校
第3位 A	富山国際大学付属	高等学校
第3位 B	砺波工業	高等学校

【女子団体戦】

優勝	小杉	高等学校
	(3年連続15回目)	
準優勝	富山商業	高等学校
第3位	高岡龍谷	高等学校
第3位		高等学校

【男子個人戦】

【60kg級】

第1位	増本 優彦	(国際大付属高等学校 2年)
	()	
第2位	林 大希	(富山第一高等学校 3年)
第3位	奥島 光	(国際大付属高等学校 3年)
第3位	加藤 幸宗	(砺波工業高等学校 3年)

【66kg級】

第1位	五十嵐大地	(富山第一高等学校 3年)
	()	
第2位	竹内 康祐	(小杉高等学校 3年)
第3位	小松 優太	(高岡第一高等学校 3年)
第3位	松井 建樹	(魚津高等学校 3年)

【73kg級】

第1位	野原 悠司	(小杉高等学校 3年)
	()	
第2位	高橋 祥平	(高岡工芸高等学校 3年)
第3位	田城 初樹	(国際大付属高等学校 2年)
第3位	竹山 友希	(富山第一高等学校 3年)

【81kg級】

第1位	駒沢 玲峰	(小杉高等学校 2年)
	()	
第2位	吉岡 好誠	(小杉高等学校 2年)
第3位	齊本研アレクサンドル	(小杉高等学校 1年)
第3位	宮林 恵太	(小杉高等学校 2年)

【90kg級】

第1位	濱谷 拓斗	(小杉高等学校 3年)
	(2年連続)	
第2位	廣井 洵也	(国際大付属高等学校 2年)
第3位	澤井 壮太	(富山工業高等学校 3年)
第3位	八幡 辰昭	(高岡龍谷高等学校 1年)

【100kg級】

第1位	駒沢 佑馬	(小杉高等学校 3年)
	(2年連続)	
第2位	出村 一馬	(小杉高等学校 3年)
第3位	末山太玖海	(国際大付属高等学校 2年)
第3位	南雲 陸	(小杉高等学校 3年)

【100kg超級】

第1位	丸田 湧大	(富山第一高等学校 3年)
	()	
第2位	杉本 健太	(高岡工芸高等学校 3年)
第3位	中山 信忠	(国際大付属高等学校 3年)
第3位	高桑 拓弥	(富山第一高等学校 3年)

【女子個人戦】

【48kg級】

第1位	稲毛 美果	(入善高等学校 3年)
	(2連覇)	
第2位	中嶋 志朋	(砺波高等学校 3年)
第3位	村田明日香	(富山商業高等学校 2年)
第3位	寺西 光	(高岡龍谷高等学校 2年)

【52kg級】

第1位	沢辺 咲紀	(小杉高等学校 2年)
	()	
第2位	吉川 真央	(富山商業高等学校 1年)
第3位	野原陽万里	(小杉高等学校 3年)
第3位		(高等学校 年)

【57kg級】

第1位	高橋 純奈	(小杉高等学校 3年)
	(2連覇)	
第2位	中橋 尚子	(富山商業高等学校 1年)
第3位	能無 ゆい	(高岡龍谷高等学校 2年)
第3位	本田和香奈	(富山高等専門学校 2年)

【63kg級】

第1位	番匠美沙貴	(小杉高等学校 2年)
	()	
第2位	西野 栞菜	(小杉高等学校 2年)
第3位	竹山 美咲	(富山商業高等学校 1年)
第3位	深谷 佳奈	(高岡龍谷高等学校 2年)

【70kg級】

第1位	橋本 美咲	(富山商業高等学校 1年)
	()	
第2位	伊勢 知季	(小杉高等学校 1年)
第3位	松野 沙良	(富山商業高等学校 1年)
第3位		(高等学校 年)

【78kg級】

第1位	長田 結子	(高岡工芸高等学校 2年)
	()	
第2位	南 綾耶香	(高岡龍谷高等学校 1年)
第3位		(高等学校 年)
第3位		(高等学校 年)

【78kg超級】

第1位	松田 美悠	(小杉高等学校 2年)
	()	
第2位	藤田 舞雪	(小杉高等学校 1年)
第3位		(高等学校 年)
第3位		(高等学校 年)

※前年度と同一階級での連続優勝は「連覇」と表記、階級を変更しての連続優勝は「○年連続」と表記。

平成28年度 第65回富山県高等学校春季柔道選手権大会

県営富山武道館 H28.4.23

男子団体戦

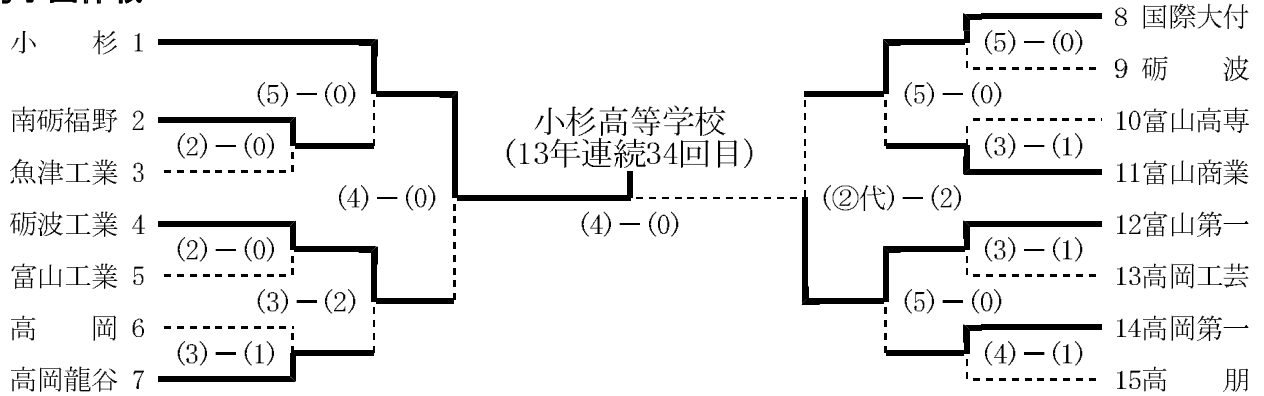

順位決定戦

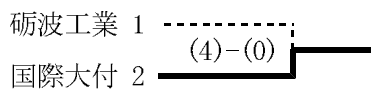

準決勝戦

小杉				砺波工業				国際大付				富山第一				
順位	選手名	勝	対	敗	選手名	勝	対	敗	選手名	勝	対	敗	選手名	勝	対	敗
優勝	南雲	×	決まり技	×	坂井	○	引分	×	増本	○	縦四方固	×	竹山	○	反則負け	×
準優勝	駒沢玲	○	内股	×	加藤	○	横四方固	×	末山	○	反則負け	○	丸田	○	上四方固	×
中堅	宮林	○	大外刈	×	石森	○	内股すかし	×	廣井	○	引分	×	牧	○	反則負け	×
中堅	吉岡	○	横四方固	×	高原	○	大外刈	×	岩田	○	引分	×	高桑	○	反則負け	×
大将	濱谷	○	横四方固	×	川合	○	内股すかし	×	奥島	○	反則負け	○	山本壮	○	反則負け	○
代表									末山		払腰	○	丸田			

決勝戦

小杉				富山第一				
順位	選手名	勝	対	敗	選手名	勝	対	敗
優勝	駒沢佑	○	一本背負投	×	竹山	○	一本背負投	×
準優勝	駒沢玲	×	引分	×	丸田	○	引分	×
中堅	出村	○	横四方固	×	牧	○	横四方固	×
中堅	吉岡	○	大外刈	×	林	○	大外刈	×
大将	濱谷	○	横四方固	×	山本壮	○	横四方固	×
代表								

順位決定戦

砺波工業				国際大付				
順位	選手名	勝	対	敗	選手名	勝	対	敗
優勝	坂井	×	引分	×	増本	○	引分	×
準優勝	加藤	○	僅差	×	末山	○	僅差	×
中堅	石森	○	内股	○	廣井	○	内股	○
中堅	高原	○	谷落	○	岩田	○	谷落	○
大将	川合	○	背負投	○	奥島	○	背負投	○
代表								

女子団体戦

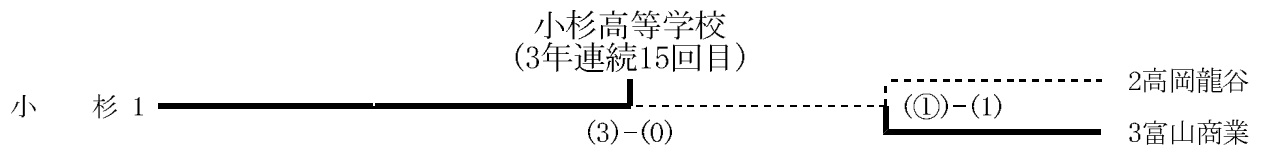

1回戦(準決勝戦)

高岡龍谷				富山商業				
順位	選手名	勝	対	敗	選手名	勝	対	敗
優勝	能無谷	○	有効	×	筒橋	○	有効	×
準優勝	深谷	×	引分	×	橋本	○	引分	×
中堅	寺西	○	技あり	○	中橋	○	技あり	○
代表								

決勝戦

小杉				富山商業				
順位	選手名	勝	対	敗	選手名	勝	対	敗
優勝	高橋	○	横四方固	×	三橋	○	横四方固	×
準優勝	番匠	○	後袈袢固	×	橋本	○	後袈袢固	×
中堅	松田	○	横四方固	×	中橋	○	横四方固	×
代表								

⑩: 一本(合せ技)・反則負け、⑦: 技あり、⑤: 有効、K: 僅差、×: 引分

平成28年度 第65回富山県高等学校春季柔道選手権大会

富山武道館 H28. 4. 24

男子個人戦 60kg級

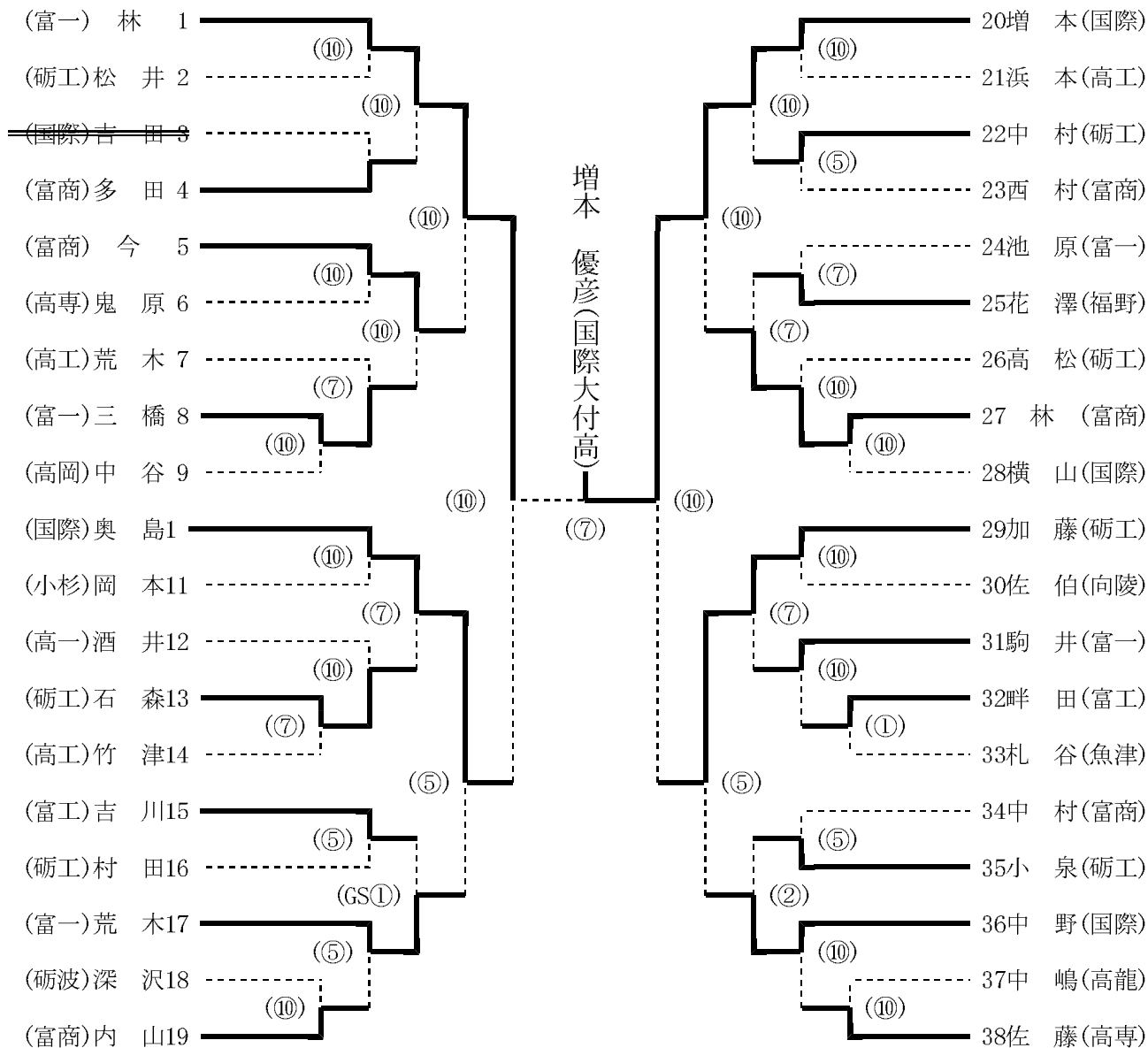

準決勝

(富一) 林	⑩	不戦勝 (分秒)	(国際) 奥島
(国際) 増本	⑩	巴投 (0分13秒)	(砺工) 加藤

決勝

(富一) 林	技あり (4分00秒)	⑦	(国際) 増本
--------	-------------	---	---------

⑩: 一本(合せ技)・反則負け、⑦: 技あり、⑤: 有効、③: 指導3、②: 指導2、①: 指導1、×: 引分

平成28年度 第65回富山県高等学校春季柔道選手権大会

富山武道館 H28.4.24

男子個人戦 66kg級

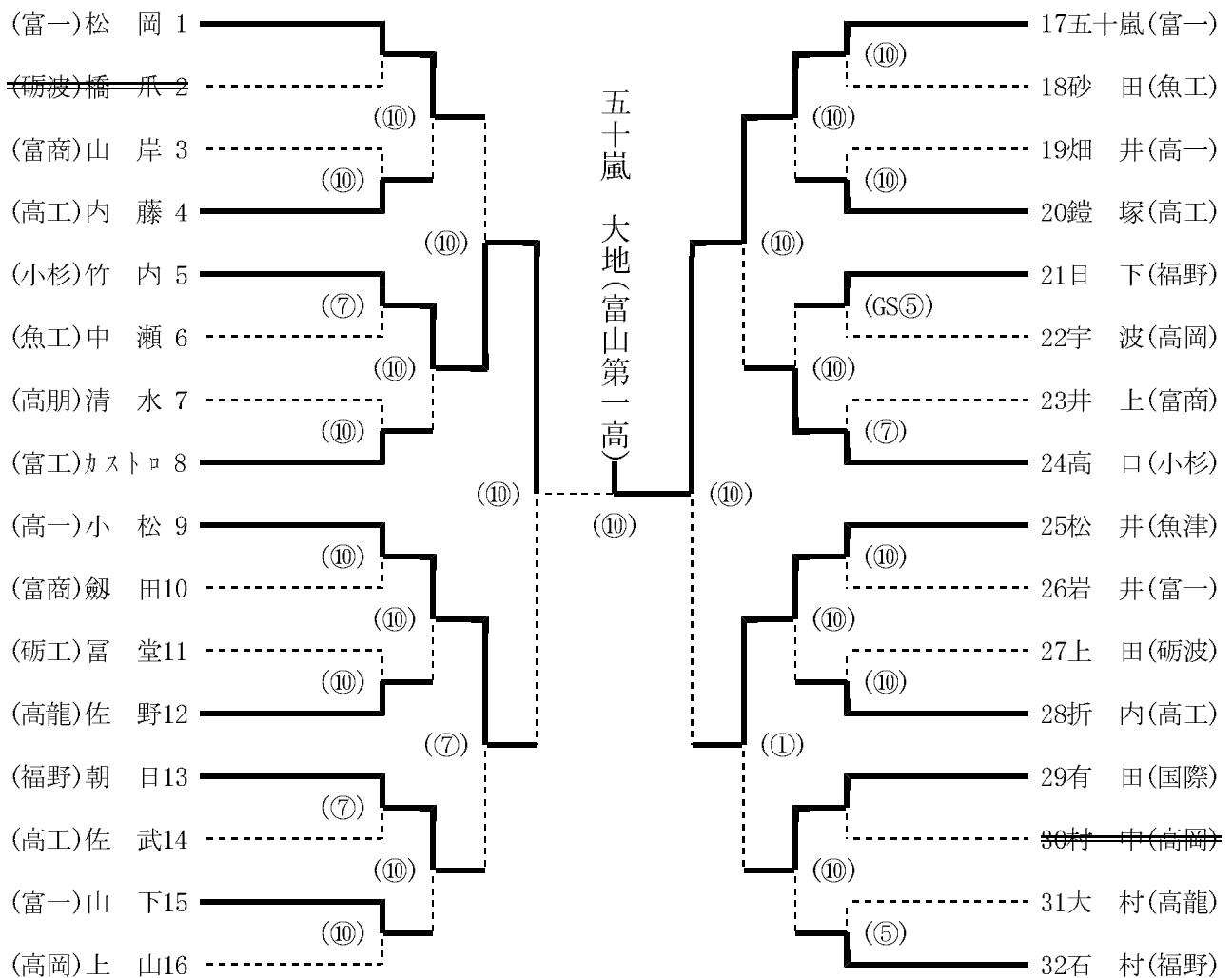

準決勝

(小杉)竹内	⑩	背負投 (2分28秒)	(高一)小松
(富一)五十嵐	⑩	裏投 (2分21秒)	(魚津)松井

決勝

(小杉)竹内		合せ技 (1分50秒)	⑩	(富一)五十嵐
--------	--	-------------	---	---------

⑩:一本(合せ技)・反則負け、⑦:技あり、⑤:有効、③:指導3、②:指導2、①:指導1、×:引分

平成28年度 第65回富山県高等学校春季柔道選手権大会

富山武道館 H28.4.24

男子個人戦 73kg級

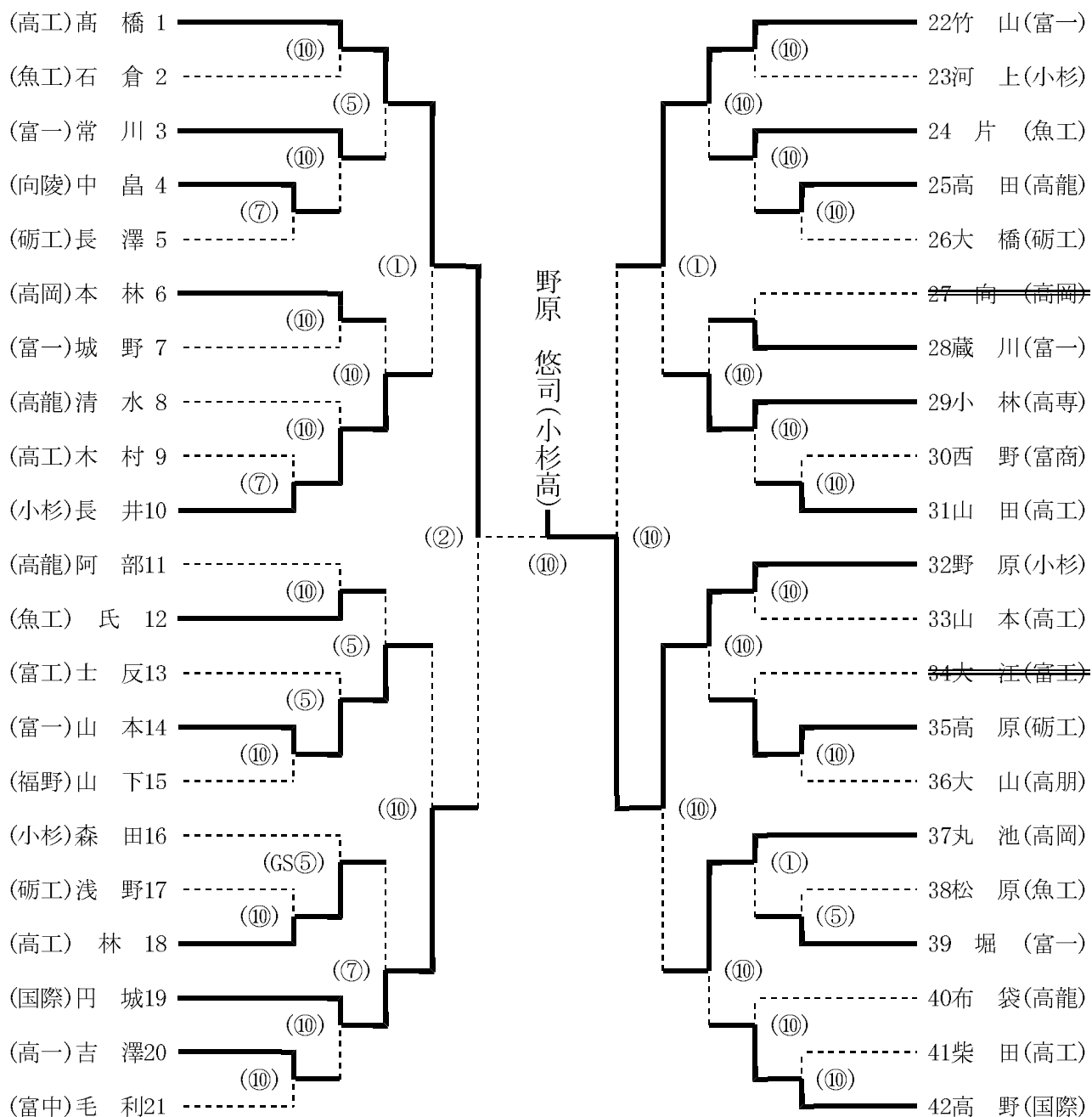

準決勝

(高工) 高橋	②	指導 2 (4分00秒)	(国際) 円城
(富一) 竹山		上四方固 (0分44秒)	⑩ (小杉) 野原

決勝

(高工) 高橋		背負投 (2分27秒)	⑩ (小杉) 野原
---------	--	-------------	-----------

⑩:一本(合せ技)・反則負け、⑦:技あり、⑤:有効、③:指導3、②:指導2、①:指導1、×:引分

平成28年度 第65回富山県高等学校春季柔道選手権大会

富山武道館 H28.4.24

男子個人戦 81kg級

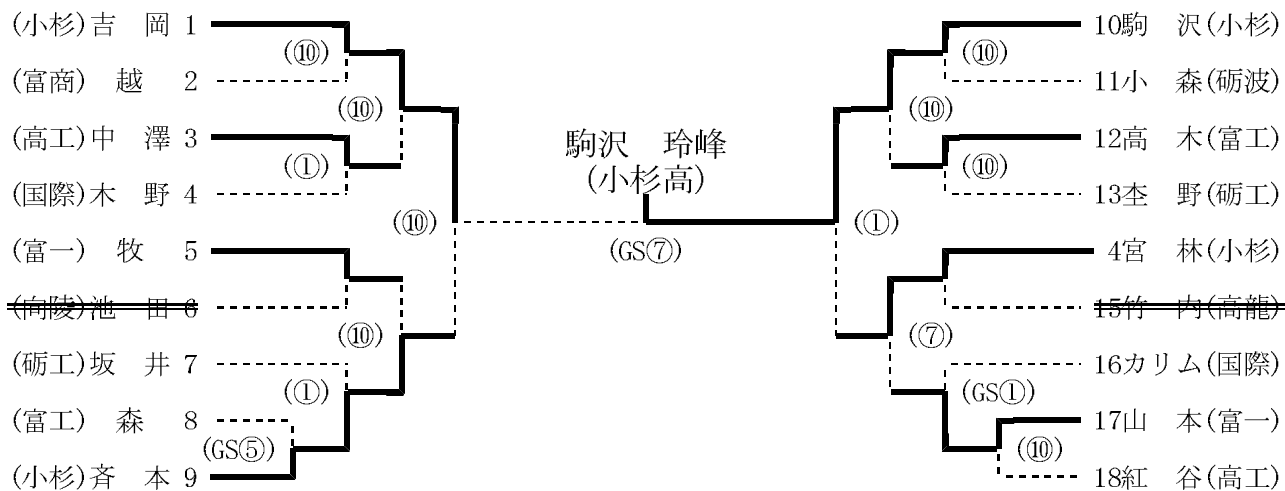

準決勝

(小杉) 吉岡	⑩	縦四方固 (2分43秒)	(小杉) 斉本
(小杉) 駒沢	①	指導 1 (4分00秒)	(小杉) 宮林

決勝

(小杉) 吉岡		GS技あり (2分13秒)	⑦	(小杉) 駒沢
---------	--	---------------	---	---------

男子個人戦 90kg級

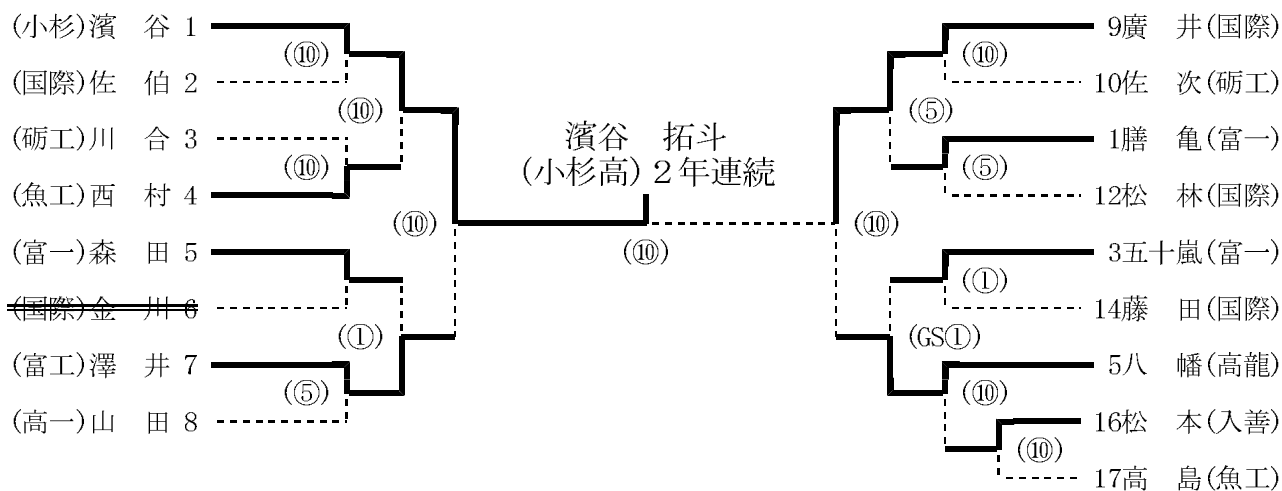

準決勝

(小杉) 濱谷	⑩	腕挫十字固 (1分19秒)	(富工) 澤井
(国際) 廣井	⑩	横四方固 (1分19秒)	(高龍) 八幡

決勝

(小杉) 濱谷	⑩	横四方固 (2分23秒)	(国際) 廣井
---------	---	--------------	---------

⑩:一本(合せ技)・反則負け、⑦:技あり、⑤:有効、③:指導3、②:指導2、①:指導1、×:引分

平成28年度 第65回富山県高等学校春季柔道選手権大会

富山武道館 H28. 4. 24

男子個人戦 100kg級

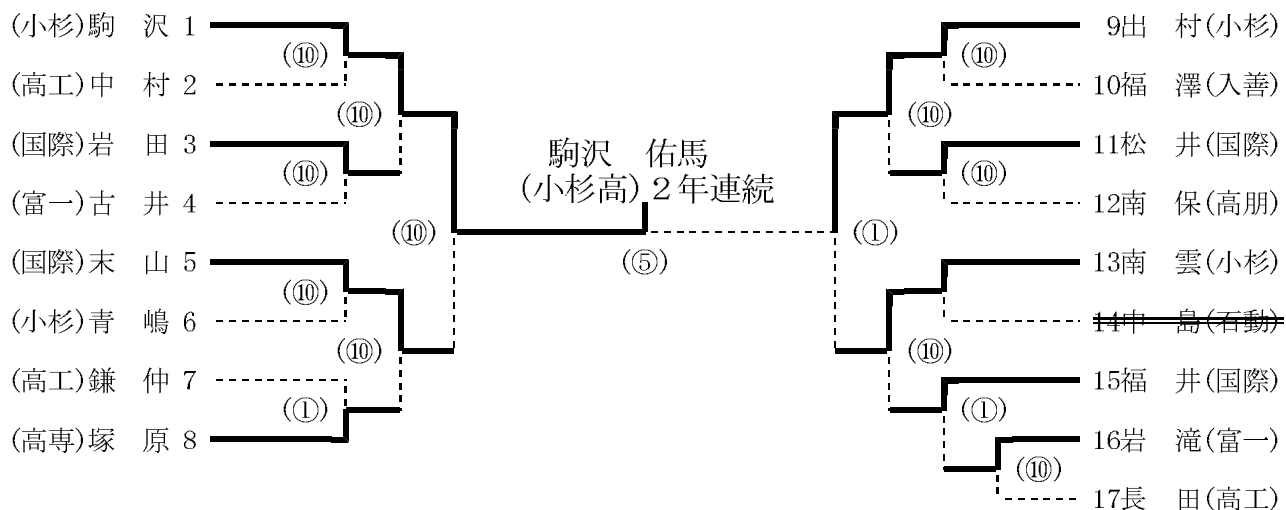

準決勝

(小杉) 駒沢	⑩	払腰 (0分05秒)	(国際) 末山
(小杉) 出村	①	指導 1 (4分00秒)	(小杉) 南雲

決勝

(小杉) 駒沢	⑤	有効 (4分00秒)	(小杉) 出村
---------	---	------------	---------

男子個人戦 100kg超級

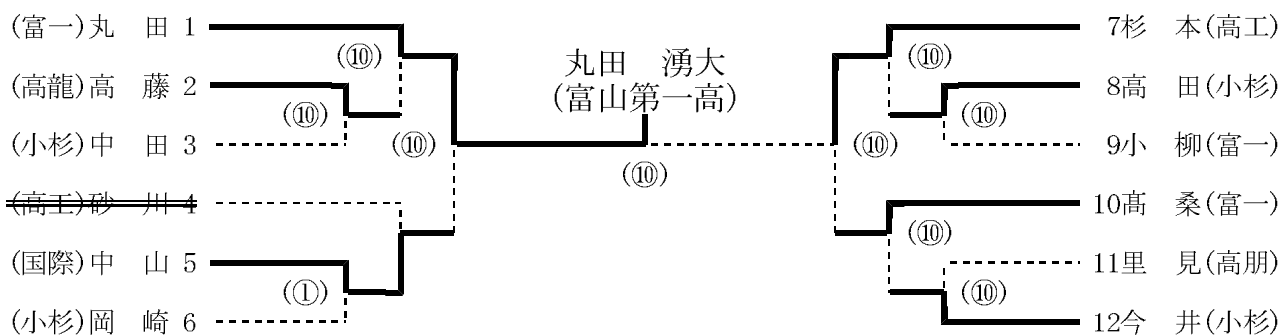

準決勝

(富一) 丸田	⑩	反則負け (2分40秒)	(国際) 中山
(高工) 杉本	⑩	袈裟固 (2分21秒)	(富一) 高桑

決勝

(富一) 丸田	⑩	後袈裟固 (2分47秒)	(高工) 杉本
---------	---	--------------	---------

⑩:一本(合せ技)・反則負け、⑦:技あり、⑤:有効、③:指導3、②:指導2、①:指導1、×:引分

平成28年度 第65回富山県高等学校春季柔道選手権大会

富山武道館 H28.4.24

女子個人戦 48kg級

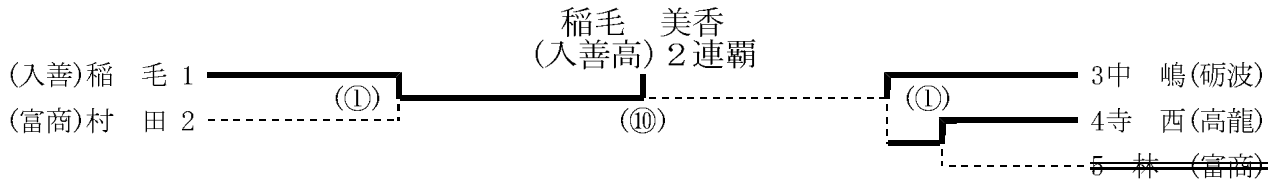

準決勝

(入善) 稲毛	①	指導 1	(4分00秒)	(富商) 村田
(砺波) 中嶋	①	指導 1	(4分00秒)	(龍谷) 寺西

決勝

(入善) 稲毛	⑩	横四方固	(1分55秒)	(砺波) 中嶋
---------	---	------	---------	---------

女子個人戦 52kg級

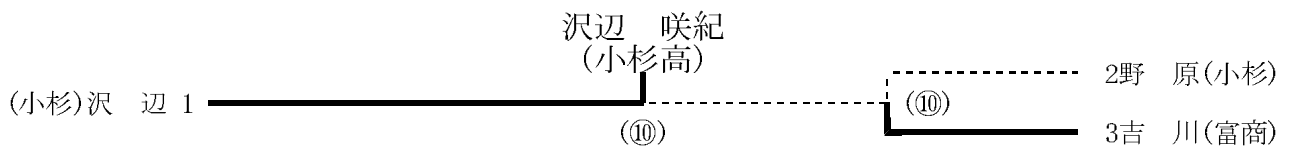

準決勝

(小杉) 野原		縦四方固	(2分30秒)	⑩	(富商) 吉川
---------	--	------	---------	---	---------

決勝

(小杉) 沢辺	⑩	崩上四方固	(1分20秒)	(富商) 吉川
---------	---	-------	---------	---------

女子個人戦 57kg級

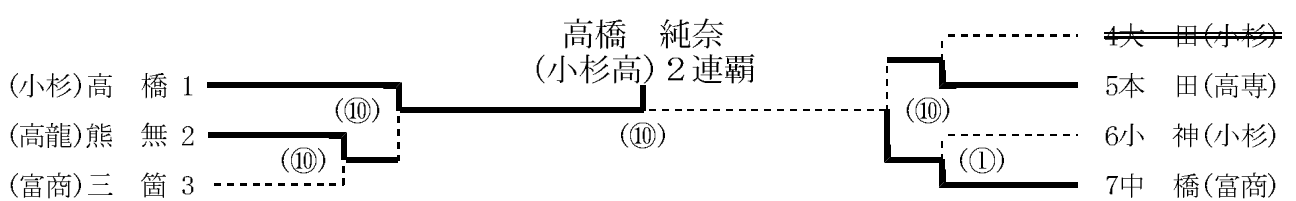

準決勝

(小杉) 高橋	⑩	横四方固	(1分10秒)	(龍谷) 熊無	
(高専) 本田		合せ技	(0分30秒)	⑩	(富商) 中橋

決勝

(小杉) 高橋	⑩	合せ技	(1分50秒)	(富商) 中橋
---------	---	-----	---------	---------

⑩:一本(合せ技)・反則負け、⑦:技あり、⑤:有効、③:指導3、②:指導2、①:指導1、×:引分

平成28年度 第65回富山県高等学校春季柔道選手権大会

富山武道館 H28.4.24

女子個人戦 63kg級

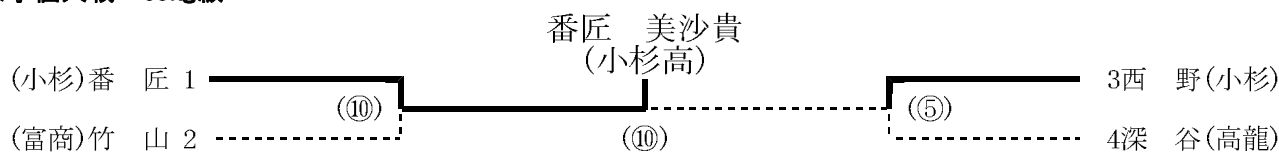

準決勝

(小杉) 番匠	⑩	大内 刈 (0分15秒)	(富商) 竹山
(小杉) 西野	⑤	有 効 (4分00秒)	(高龍) 深谷

決勝

(小杉) 番匠	⑩	後 袈 裟 固 (1分09秒)	(小杉) 西野
---------	---	-----------------	---------

女子個人戦 70kg級

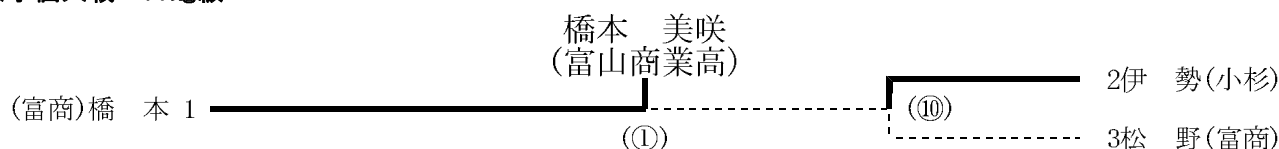

準決勝

(小杉) 伊勢	⑩	払 腰 (0分10秒)	(富商) 松野
---------	---	-------------	---------

決勝

(富商) 橋本	①	G S 指 導 1 (4分20秒)	(小杉) 伊勢
---------	---	-------------------	---------

女子個人戦 78kg級

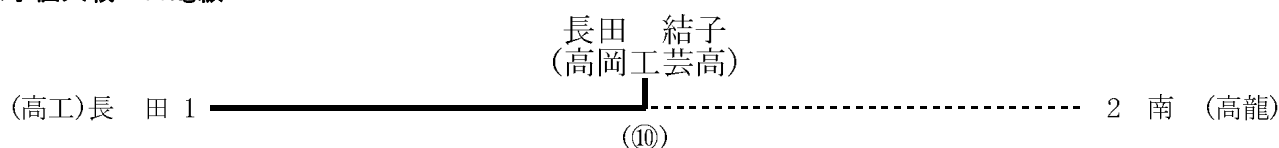

決勝

(高工) 長田	⑩	合 せ 技 (0分45秒)	(高龍) 南
---------	---	---------------	--------

女子個人戦 78kg超級

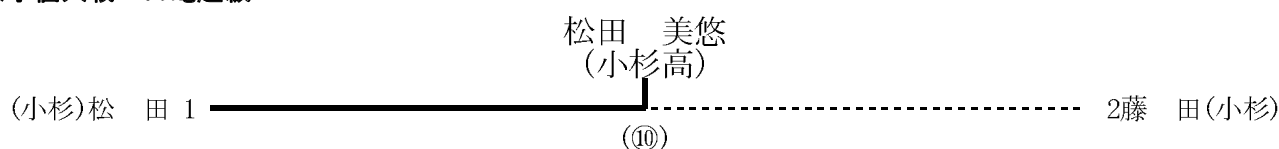

決勝

(小杉) 松田	⑩	横 四 方 固 (0分32秒)	(小杉) 藤田
---------	---	-----------------	---------

⑩:一本(合せ技)・反則負け、⑦:技あり、⑤:有効、③:指導3、②:指導2、①:指導1、×:引分