

# 第44回全国高等学校柔道選手権富山県大会

令和3年12月19日

## 【男子団体戦】

優勝	小杉	高等学校
( 22年連続40回目 )		
準優勝	富山商業	高等学校
第3位	高岡第一	高等学校
第3位	不二越工業	高等学校

## 【女子団体戦】

優勝	富山商業	高等学校
( 2年連続4回目 )		
準優勝	小杉	高等学校
第3位		高等学校
第3位		高等学校

## 【最優秀選手】

本木 絆就 ( 小杉 高等学校 2年 )

## 【最優秀選手】

吉田まるり ( 富山商業高等学校 2年 )

## 【優秀選手】

山本 祥大 ( 富山商業高等学校 2年 )

山口 颯太 ( 高岡第一高等学校 1年 )

榊原 煌世 ( 不二越工業高等学校 1年 )

## 【優秀選手】

藤野 穂香 ( 小杉 高等学校 2年 )

( 高等学校 年 )

( 高等学校 年 )

※男女団体戦優勝校は3月21日(土)日本武道館で開催の全国大会に出場。

# 第44回全国高等学校柔道選手権富山県大会

令和3年12月18日

## 【男子個人戦】

### 【60kg級】

- 第1位 林 秀俊 ( 富山商業高等学校 2年 )  
( )
- 第2位 伊藤 斗夢 ( 高岡第一高等学校 2年 )
- 第3位 野上 健太 ( 高岡第一高等学校 1年 )
- 第3位 松田 十蔵 ( 高岡第一高等学校 2年 )

### 【66kg級】

- 第1位 上田 勝也 ( 小杉高等学校 1年 )  
( )
- 第2位 中村 春朝 ( 小杉高等学校 2年 )
- 第3位 中川 柊弥 ( 富山第一高等学校 2年 )
- 第3位 古澤 翔太 ( 小杉高等学校 1年 )

### 【73kg級】

- 第1位 小神 海翔 ( 小杉高等学校 1年 )  
( )
- 第2位 山本 祥大 ( 富山商業高等学校 2年 )
- 第3位 本木 絆就 ( 小杉高等学校 2年 )
- 第3位 大塚 朔弥 ( 富山商業高等学校 1年 )

### 【81kg級】

- 第1位 堀川 航 ( 小杉高等学校 2年 )  
( )
- 第2位 寺田 琉唯 ( 魚津工業高等学校 2年 )
- 第3位 川岸 寿弥 ( 魚津工業高等学校 2年 )
- 第3位 岩村 快治 ( 高岡第一高等学校 2年 )

### 【無差別級】

- 第1位 稲垣 怜 ( 富山第一高等学校 2年 )  
( )
- 第2位 杉村 元希 ( 小杉高等学校 1年 )
- 第3位 福島 煌陽 ( 小杉高等学校 1年 )
- 第3位 高島 航佑 ( 小杉高等学校 1年 )

## 【女子個人戦】

### 【48kg級】

- 第1位 山本 唯 ( 富山商業高等学校 1年 )  
( )
- 第2位 清都 伶奈 ( 南砺福野高等学校 2年 )
- 第3位 前田 菜桜 ( 高岡高等学校 1年 )
- 第3位 池田 侑加 ( 富山商業高等学校 2年 )

### 【52kg級】

- 第1位 弘田 望美 ( 富山商業高等学校 1年 )  
( )
- 第2位 深川 心菜 ( 不二越工業高等学校 1年 )
- 第3位 島 舞菜美 ( 小杉高等学校 1年 )
- 第3位 ( 高等学校 年 )

### 【57kg級】

- 第1位 牧 日千華 ( 国際大付属高等学校 2年 )  
( 2年連続 )
- 第2位 城石 幸音 ( 富山商業高等学校 1年 )
- 第3位 八十島彩香 ( 雄山高等学校 1年 )
- 第3位 藤野 穂香 ( 小杉高等学校 2年 )

### 【63kg級】

- 第1位 柴田麻紗陽 ( 高岡第一高等学校 2年 )  
( 2年連続 )
- 第2位 ( 高等学校 年 )
- 第3位 ( 高等学校 年 )
- 第3位 ( 高等学校 年 )

### 【無差別級】

- 第1位 吉田まるり ( 富山商業高等学校 2年 )  
( )
- 第2位 水瀬紗里愛 ( 氷見高等学校 2年 )
- 第3位 ( 高等学校 年 )
- 第3位 ( 高等学校 年 )

※前年度と同一階級での連続優勝は「連覇」と表記、階級を変更しての連続優勝は「〇年連続」と表記。

※男女個人戦各階級第1位は3月20日(金)日本武道館で開催の全国大会に出場。

# 令和3年度 第44回全国高等学校柔道選手権富山県大会

富山武道館 R3. 12. 18

## 男子個人戦 60kg超級

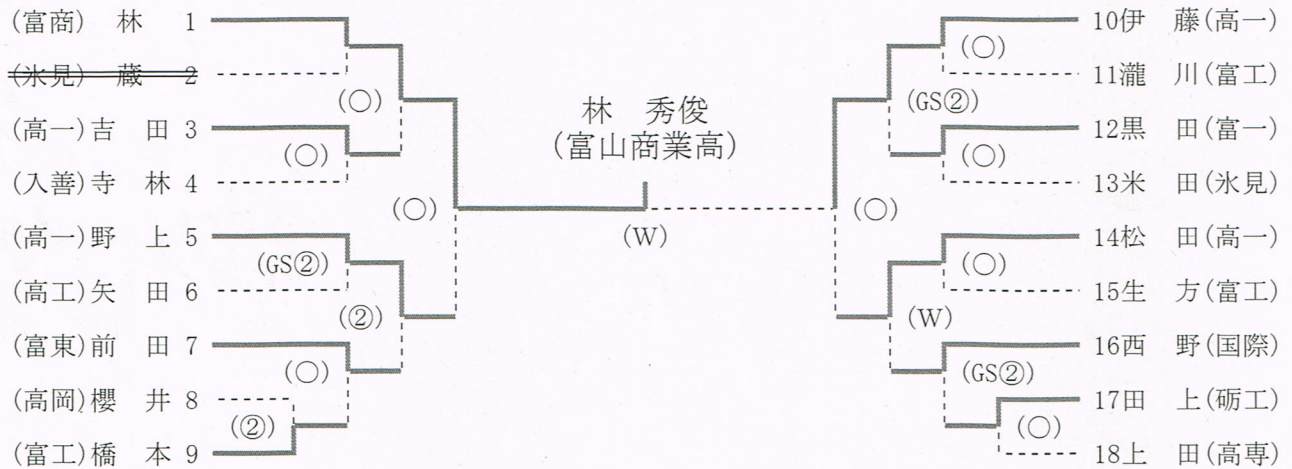

### 準決勝

(富商) 林 秀俊	○	送襟絞 (1分14秒)	(高一) 野上 健太
(高一) 伊藤 斗夢	○	合わせ技 (1分29秒)	(高一) 松田 十蔵

### 決勝

(富商) 林 秀俊	W	技あり (3分00秒)	(高一) 伊藤 斗夢
-----------	---	-------------	------------

## 男子個人戦 66kg級

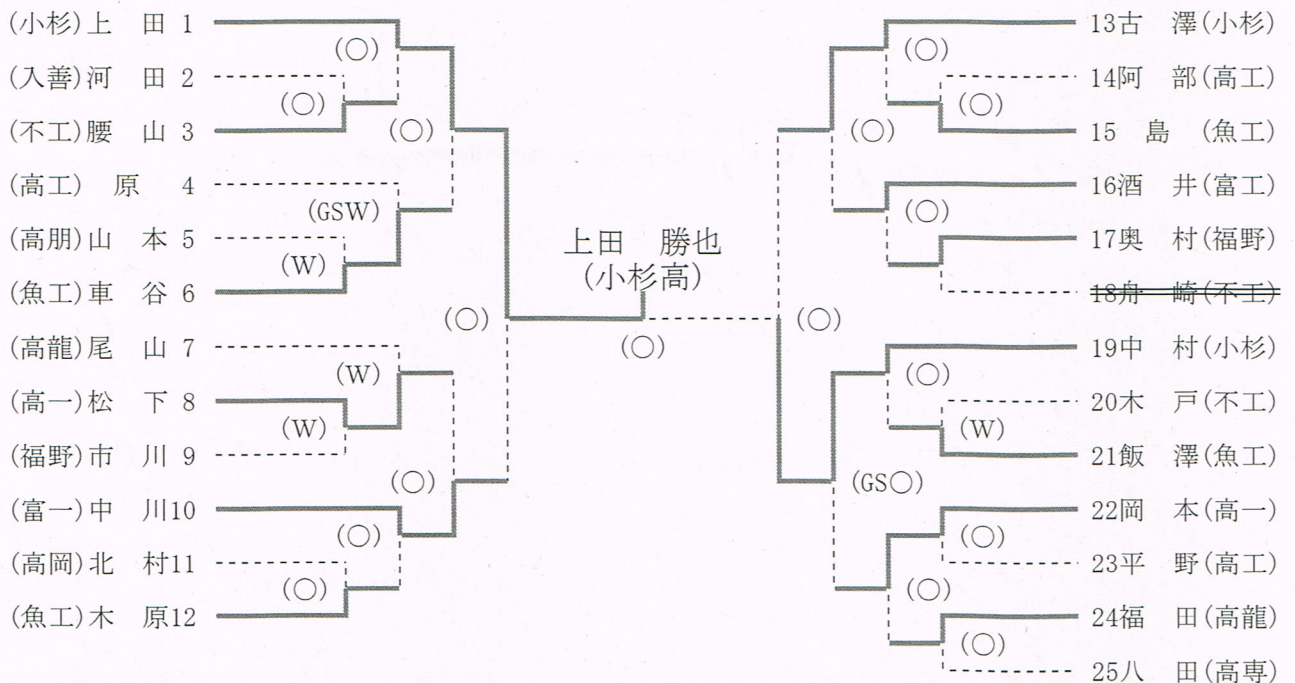

### 準決勝

(小杉) 上田 勝也	○	内股 (1分12秒)	(高一) 中川 柗弥
(小杉) 古澤 翔太		反則負け (2分49秒)	○ (小杉) 中村 春朝

### 決勝

(小杉) 上田 勝也	○	背負投 (1分19秒)	(小杉) 中村 春朝
------------	---	-------------	------------

○:一本(合せ技)・反則負け、W:技あり、②:指導2、①:指導1  
※GSの場合はGS時間のみ記載

# 令和3年度 第44回全国高等学校柔道選手権富山県大会

富山武道館 R3.12.18

## 男子個人戦 73kg級

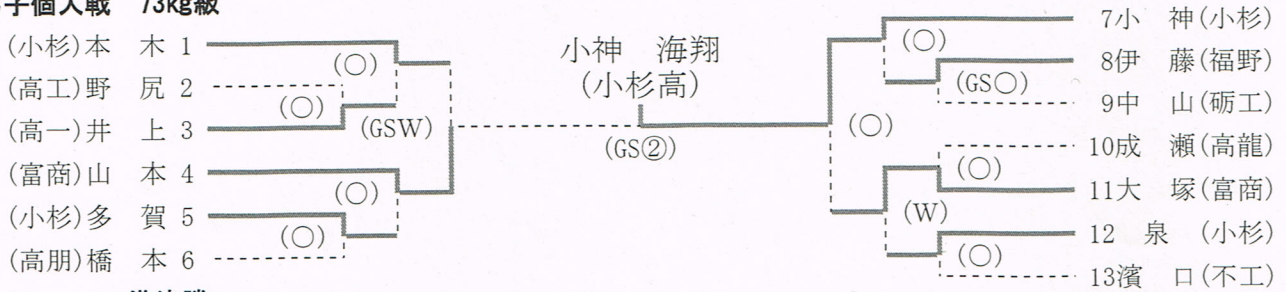

### 準決勝

(小杉) 本木 紳就	GS 技あり (1分34秒)	GSW	(富商) 山本 祥大
(小杉) 小神 海翔	○ 背負投 (0分47秒)		(富商) 大塚 朔弥

### 決勝

(富商) 山本 祥大	GS 指導 2 (0分36秒)	GS②	(小杉) 小神 海翔
------------	-----------------	-----	------------

## 男子個人戦 81kg級

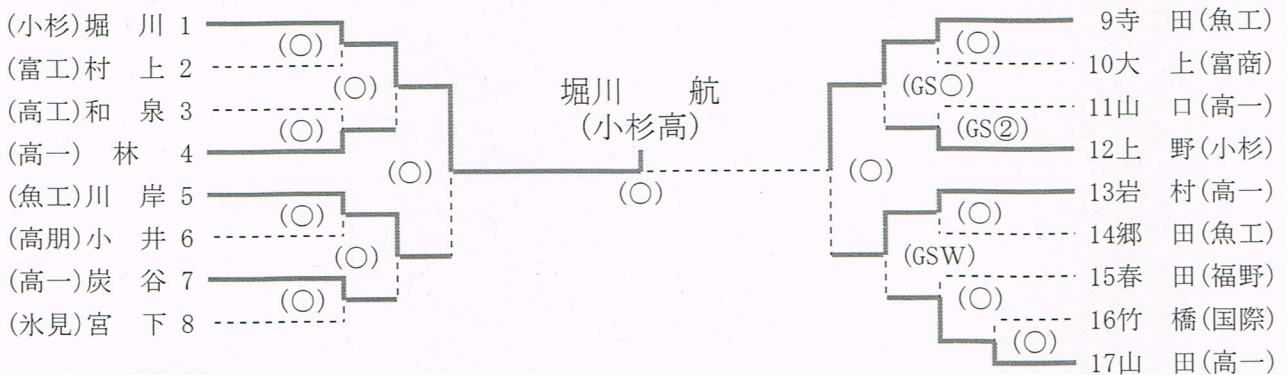

### 準決勝

(小杉) 堀川 航	○ 合せ技 (2分55秒)	(魚工) 川岸 寿彰
(魚工) 寺田 琉唯	○ 合せ技 (2分31秒)	(高一) 岩村 快治

### 決勝

(小杉) 堀川 航	○ 上四方固 (1分51秒)	(魚工) 寺田 琉唯
-----------	----------------	------------

## 男子個人戦 無差別級

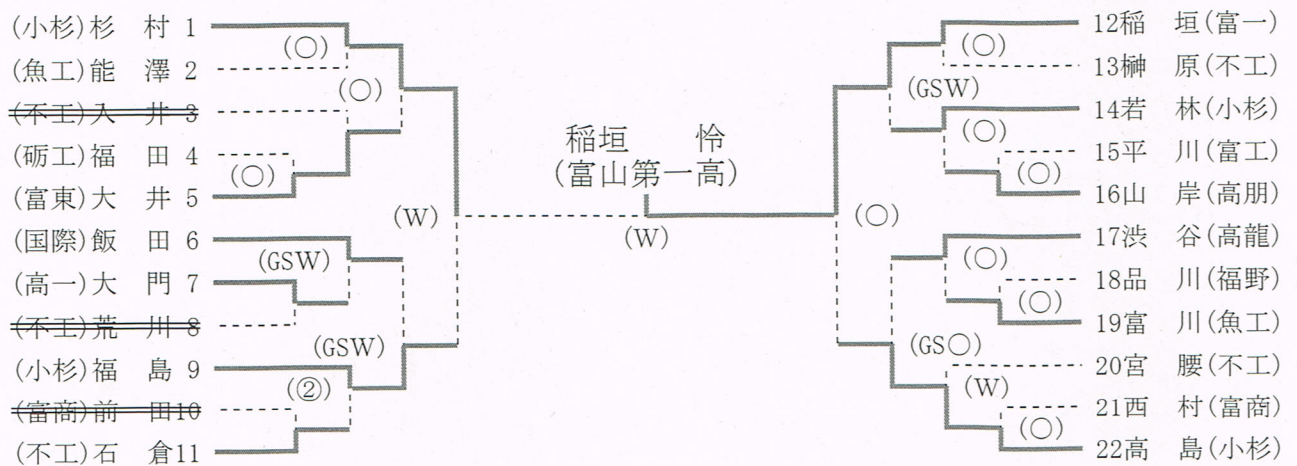

### 準決勝

(小杉) 杉村 元希	W 技あり (3分00秒)	(小杉) 福島 煌陽
(富一) 稲垣 怜	○ 払腰 (2分17秒)	(小杉) 高島 航佑

### 決勝

(小杉) 杉村 元希	技あり (3分00秒)	W	(富一) 稲垣 怜
------------	-------------	---	-----------

○：一本(合せ技)・反則負け、W：技あり、②：指導2、①：指導1  
※GSの場合はGS時間のみ記載

# 令和3年度 第44回全国高等学校柔道選手権富山県大会

富山武道館 R3.12.18

## 女子個人戦 48kg級

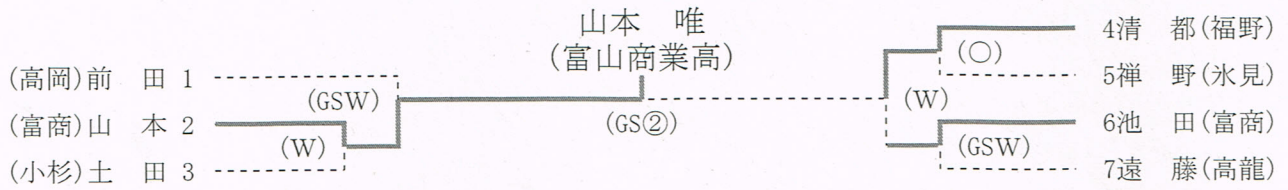

### 準決勝

(高岡) 前田 菜桜	GS	技あり (2分36秒)	GSW	(富商) 山本 唯
(福野) 清都 伶奈	W	技あり (3分00秒)		(富商) 池田 侑加

### 決勝

(富商) 山本 唯	GS②	GS指導2 (0分28秒)		(福野) 清都 伶奈
-----------	-----	---------------	--	------------

## 女子個人戦 52kg級

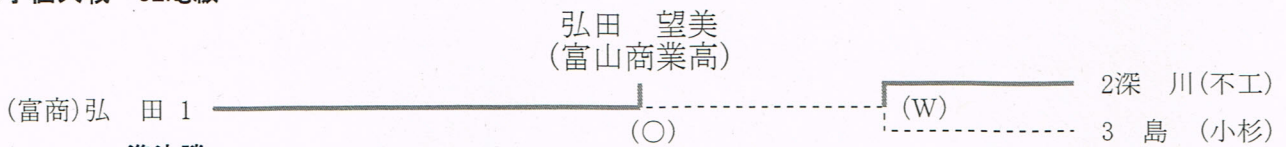

### 準決勝

(不工) 深川 心菜	W	技あり (3分00秒)		(小杉) 島舞 菜美
(富商) 弘田 望美		(分秒)		()

### 決勝

(富商) 弘田 望美	○	合わせ技 (3分00秒)		(不工) 深川 心菜
------------	---	--------------	--	------------

## 女子個人戦 57kg級

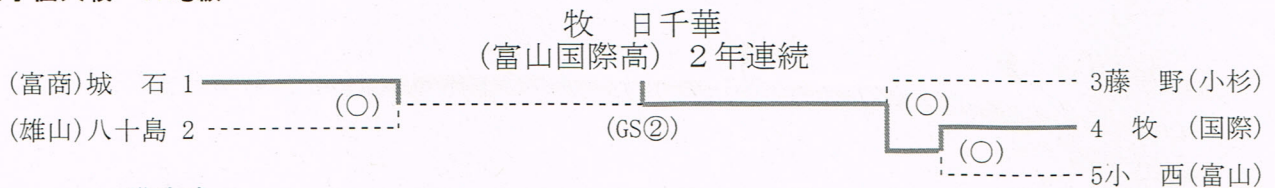

### 準決勝

(富商) 城石 幸音	○	上四方固 (1分10秒)		(雄山) 八十島彩香
(小杉) 藤野 穂香		大外刈り (0分56秒)	○	(国際) 牧日千華

### 決勝

(富商) 城石 幸音		GS指導2 (2分00秒)	GS②	(国際) 牧日千華
------------	--	---------------	-----	-----------

## 女子個人戦 63kg級

柴田麻紗陽  
(高岡第一高) 2年連続



## 女子個人戦 無差別級

吉田まるり  
(富山商業高)

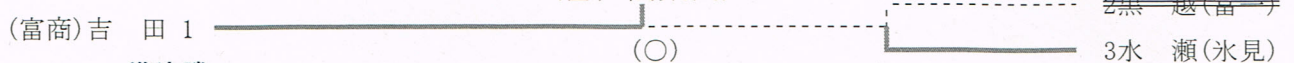

### 準決勝

(富一) 黒越 雅香		不戦勝	○	(氷見) 水瀬紗里愛
(富商) 吉田まるり		(分秒)		()

### 決勝

(富商) 吉田まるり	○	横四方固 (0分30秒)		(氷見) 水瀬紗里愛
------------	---	--------------	--	------------

○：一本(合せ技)・反則負け、W：技あり、②：指導2、①：指導1  
※GSの場合はGS時間のみ記載

# 令和3年度 第44回全国高等学校柔道選手権富山県大会

富山武道館 R3. 12. 19

## 【男子団体戦】

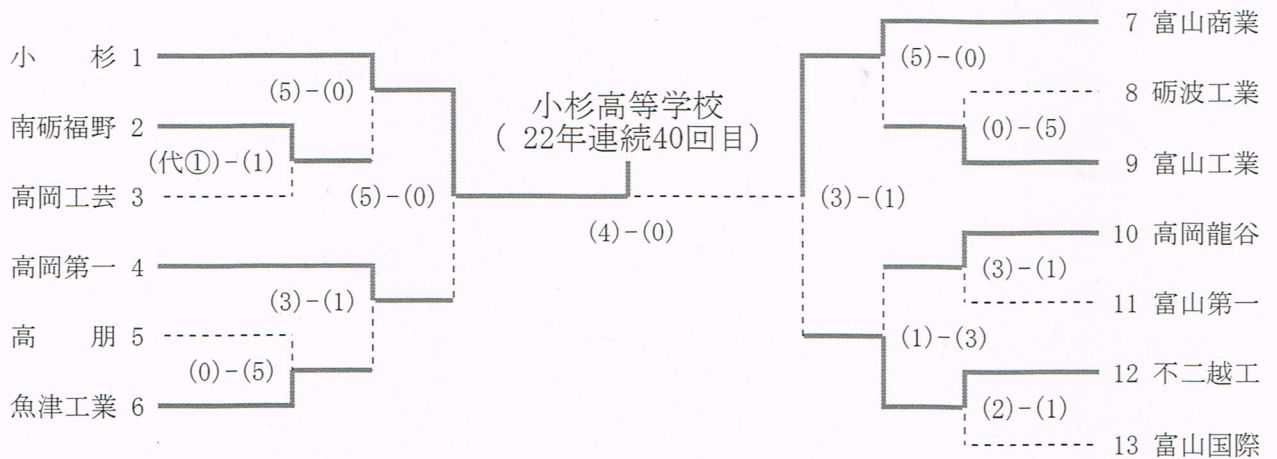

### 準決勝戦

小杉		5	対	0	高岡第一	
順位	選手名	勝敗	決まり技	勝敗	選手名	順位
先鋒	福島 煌陽	W	技あり		山口 颯太	先鋒
次鋒	杉村 元希	○	内股		井上 竜太郎	次鋒
中堅	若林 蓮斗	○	払腰		山田 直太郎	中堅
副将	高島 航佑	○	内股		岩村 快治	副将
大将	本木 絆就	W	技あり		岡本 晃哉	大将
代表						代表

富山商業		3	対	1	不二越工	
順位	選手名	勝敗	決まり技	勝敗	選手名	順位
先鋒	西村 駿斗		小外刈	○	宮腰 拓磨	先鋒
次鋒	林 秀俊	○	合せ技		濱口 賢翔	次鋒
中堅	大上 力也	○	小外刈		榊原 煌世	中堅
副将	大塚 朔弥	×	引分	×	石倉 陽太	副将
大将	山本 祥大	○	合せ技		腰山 翔大	大将
代表						代表

### 決勝戦

小杉		4	対	0	富山商業	
順位	選手名	勝敗	決まり技	勝敗	選手名	順位
先鋒	若林 蓮斗	○	払腰		林 秀俊	先鋒
次鋒	杉村 元希	○	大外刈		山本 祥大	次鋒
中堅	堀川 航	○	合せ技		大塚 朔弥	中堅
副将	高島 航佑	×	引分	×	大上 力也	副将
大将	本木 絆就	○	反則負け		西村 駿斗	大将
代表						代表

○：一本(合せ技)・反則負け、W：技あり、K：僅差、×：引分

## 【女子団体戦】

富山商業高等学校  
(2年連続4回目)

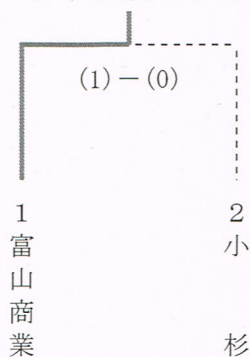

### 決勝戦

富山商業		1	対	0	小杉	
順位	選手名	勝敗	決まり技	勝敗	選手名	順位
先鋒	弘田 望美	×	引分	×	土田 奈美希	先鋒
中堅	吉田 まるり	○	三角絞		島舞 菜美	中堅
大将	城石 幸音	×	引分	×	藤野 穂香	大将
代表						代表

○：一本(合せ技)・反則負け、W：技あり、K：僅差、×：引分