

第67回富山県高等学校春季柔道選手権大会

平成30年4月21・22日

【男子団体戦】

優勝	小杉	高等学校
	(15年連続36回目)	
準優勝	富山国際大学付属	高等学校
第3位	富山第一	高等学校
第3位	高岡工芸	高等学校

【男子個人戦】

【60kg級】

第1位	林尚弥	(富山商業高等学校 3年)
第2位	大井優平	(富山第一高等学校 2年)
第3位	西村高正	(富山商業高等学校 3年)
第3位	濱本恭平	(高岡工芸高等学校 3年)

【66kg級】

第1位	舟戸唯人	(小杉高等学校 2年)
第2位	板澤俊介	(魚津高等学校 2年)
第3位	中野剛貴	(国際大付属高等学校 3年)
第3位	松井陸	(砺波工業高等学校 3年)

【73kg級】

第1位	宮本竜汰	(高岡龍谷高等学校 2年)
第2位	高橋佑輝	(小杉高等学校 2年)
第3位	廣井柊也	(小杉高等学校 1年)
第3位	佐野彰久	(高岡龍谷高等学校 3年)

【81kg級】

第1位	河上正享	(小杉高等学校 3年)
第2位	上不聖哉	(国際大付属高等学校 2年)
第3位	安達祐真	(小杉高等学校 2年)
第3位	柴田利樹	(高岡第一高等学校 2年)

【90kg級】

第1位	斉本研アレクサンドル	(小杉高等学校 3年)
第2位	大塚悠輝	(小杉高等学校 2年)
第3位	伊東大稀	(高岡第一高等学校 1年)
第3位	佐伯海斗	(国際大付属高等学校 3年)

【100kg級】

第1位	青嶋優	(小杉高等学校 3年)
第2位	野口俊亮	(高岡工芸高等学校 3年)
第3位	木野智也	(国際大付属高等学校 3年)
第3位	八幡辰昭	(高岡龍谷高等学校 3年)

【100kg超級】

第1位	高田仁	(小杉高等学校 3年)
第2位	澤田智大	(小杉高等学校 2年)
第3位	湯川魁	(小杉高等学校 1年)
第3位	岡崎大輝	(小杉高等学校 3年)

【女子団体戦】

優勝	富山商業	高等学校
	(8年ぶり6回目)	
準優勝	小杉	高等学校
第3位		高等学校
第3位		高等学校

【女子個人戦】

【48kg級】

第1位	林瑞希	(富山商業高等学校 3年)
第2位	増本遥日	(富山商業高等学校 1年)
第3位		(高等学校 年)
第3位		(高等学校 年)

【52kg級】

第1位	中橋尚子	(富山商業高等学校 3年)
第2位	東山礼佳	(小杉高等学校 2年)
第3位		(高等学校 年)
第3位		(高等学校 年)

【57kg級】

第1位	松田日和	(小杉高等学校 2年)
第2位	三箇成美	(富山商業高等学校 3年)
第3位	吉川真央	(富山商業高等学校 3年)
第3位	吉田七彩	(小杉高等学校 2年)

【63kg級】

第1位	坂本董	(小杉高等学校 2年)
第2位	山田千里歌	(小杉高等学校 1年)
第3位	河西菜都子	(富山商業高等学校 2年)
第3位	松野沙良	(富山商業高等学校 3年)

【70kg級】

第1位	伊勢知季	(小杉高等学校 3年)
第2位	天池彩乃	(南砺福野高等学校 2年)
第3位	松本馨子	(富山東高等学校 2年)
第3位	竹山美咲	(富山商業高等学校 3年)

【78kg級】

第1位	橋本美咲	(富山商業高等学校 3年)
第2位	辻なつ美	(小杉高等学校 1年)
第3位	千田理名	(小杉高等学校 1年)
第3位	萩野文香	(高岡龍谷高等学校 2年)

【78kg超級】

第1位	藤田舞雪	(小杉高等学校 3年)
第2位	片岡萌々音	(小杉高等学校 2年)
第3位		(高等学校 年)
第3位		(高等学校 年)

※前年度と同一階級での連続優勝は「連覇」と表記、階級を変更しての連続優勝は「○年連続」と表記。

平成30年度 第67回富山県高等学校春季柔道選手権大会

県営富山武道館 H30.4.21

【男子団体戦】

【予選リーグ】

予選Aリーグ	小杉	富山商業	高岡第一	勝敗	順位
1	小杉	○ 5・0	○ 4・1	2・0	1
2	富山商業	△ 0・5	△ 0・2	0・2	3
3	高岡第一	△ 1・4	○ 2・0	1・1	2

予選Bリーグ	国際大付	高岡	高朋	勝敗	順位
4	国際大付	○ 4・0	○ 5・0	2・0	1
5	高岡	△ 0・4	○ 5・0	1・1	2
6	高朋	△ 0・5	△ 0・5	0・2	3

予選Cリーグ	富山第一	高岡龍谷	魚津工業	勝敗	順位
7	富山第一	○ 3・0	○ 5・0	2・0	1
8	高岡龍谷	△ 0・3	○ 5・0	1・1	2
9	魚津工業	△ 0・5	△ 0・5	0・2	3

予選Dリーグ	高岡工芸	富山工業	砺波工業	勝敗	順位
10	高岡工芸	○ 5・0	× 2・2	1・0	1
11	富山工業	△ 0・5	△ 0・1	0・2	3
12	砺波工業	× 2・2	○ 1・0	1・0	2

【決勝トーナメント】



【準決勝戦】

小杉		4	対	1	富山第一	
順位	選手名	勝敗	決まり技	勝敗	選手名	順位
先鋒	齊本	○	腕挫腕固		小柳	先鋒
次鋒	澤田	○	大外刈		駒井	次鋒
中堅	青嶋	K	指導2		立野	中堅
副将	湯川	○	横四方固		岩佐	副将
大将	森田		反則負け	○	小玉	大将
代表						代表

国際大付		3	対	2	高岡工芸	
順位	選手名	勝敗	決まり技	勝敗	選手名	順位
先鋒	木野		縦四方固	○	紅谷	先鋒
次鋒	藤田	○	横四方固		砂川	次鋒
中堅	佐伯		指導2	K	野口	中堅
副将	上不	○	合せ技		中村	副将
大将	清都	○	釣込腰		千田	大将
代表						代表

【決勝戦】

小杉		4	対	1	国際大付	
順位	選手名	勝敗	決まり技	勝敗	選手名	順位
先鋒	齊本	○	内股		木野	先鋒
次鋒	澤田	○	払腰		藤田	次鋒
中堅	青嶋	K	指導2		佐伯	中堅
副将	湯川		小内刈	○	上不	副将
大将	高田	○	袈裟固		清都	大将
代表						代表

予選リーグ 試合順	3校リーグ	2-3, 1-3, 1-2
	4校リーグ	2-4, 1-3, 2-3, 1-4, 3-4, 1-2
勝敗記号 ○：一本(合せ技)・反則負け、W：技あり、K：僅差、×：引分		

【女子団体戦】

富山商業高校

(初優勝)

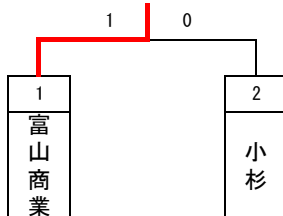

【決勝戦】

富山商業		1	対	0	小杉	
順位	選手名	勝敗	決まり技	勝敗	選手名	順位
先鋒	吉川	×	引分	×	山田	先鋒
中堅	橋本	○	小外刈		伊勢	中堅
大将	中橋	×	引分	×	坂本	大将
代表						代表

平成30年度 第67回富山県高等学校春季柔道選手権大会

富山武道館 H30. 4. 22

男子個人戦 60kg級

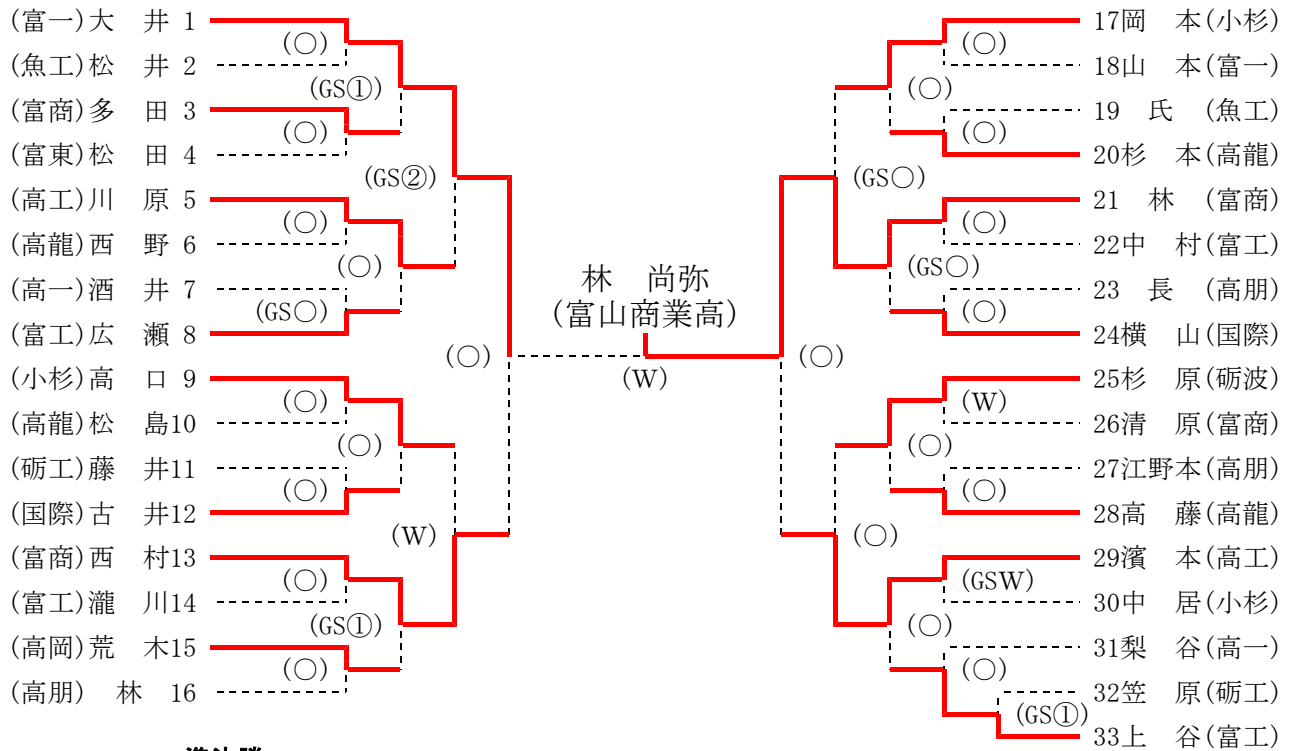

準決勝

(富一) 大井	○	内股	(1分16秒)	(富商) 西村
(富商) 林	○	送襟絞	(3分04秒)	(高工) 濱本

決勝

(富一) 大井	○	技あり	(4分00秒)	W	(富商) 林
---------	---	-----	---------	---	--------

男子個人戦 66kg級

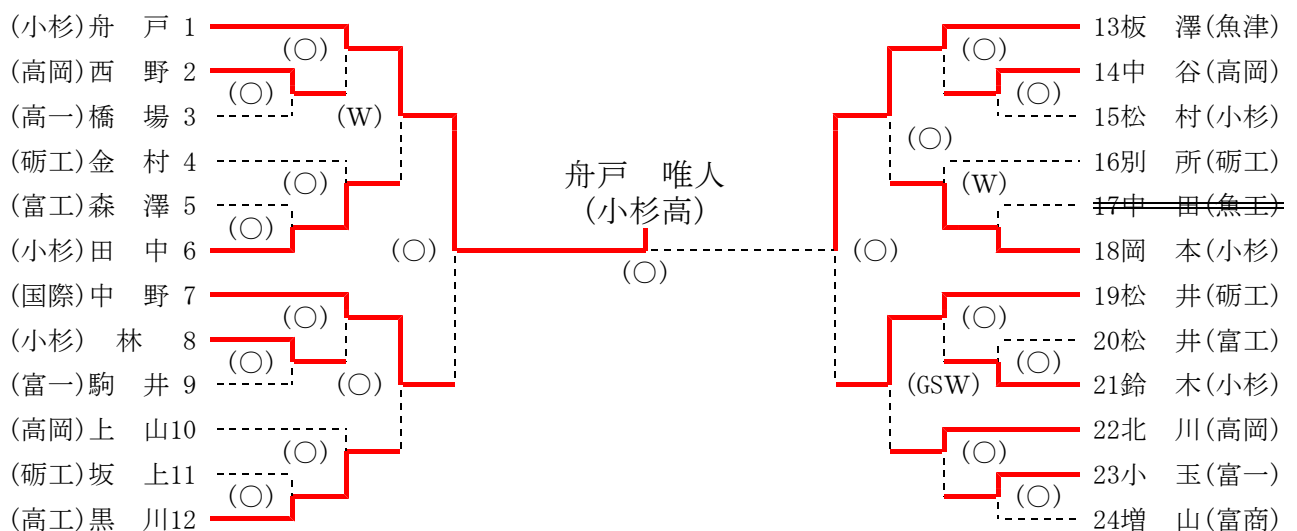

準決勝

(小杉) 舟戸	○	一本背負投	(1分33秒)	(国際) 中野
(魚津) 板澤	○	合せ技	(0分53秒)	(砺工) 松井

決勝

(小杉) 舟戸	○	合せ技	(1分54秒)	(魚津) 板澤
---------	---	-----	---------	---------

○: 一本(合せ技)・反則負け、W: 技あり、②: 指導2、①: 指導1
 ※GSの場合はGS時間のみ記載

平成30年度 第67回富山県高等学校春季柔道選手権大会

富山武道館 H30. 4. 22

男子個人戦 73kg級

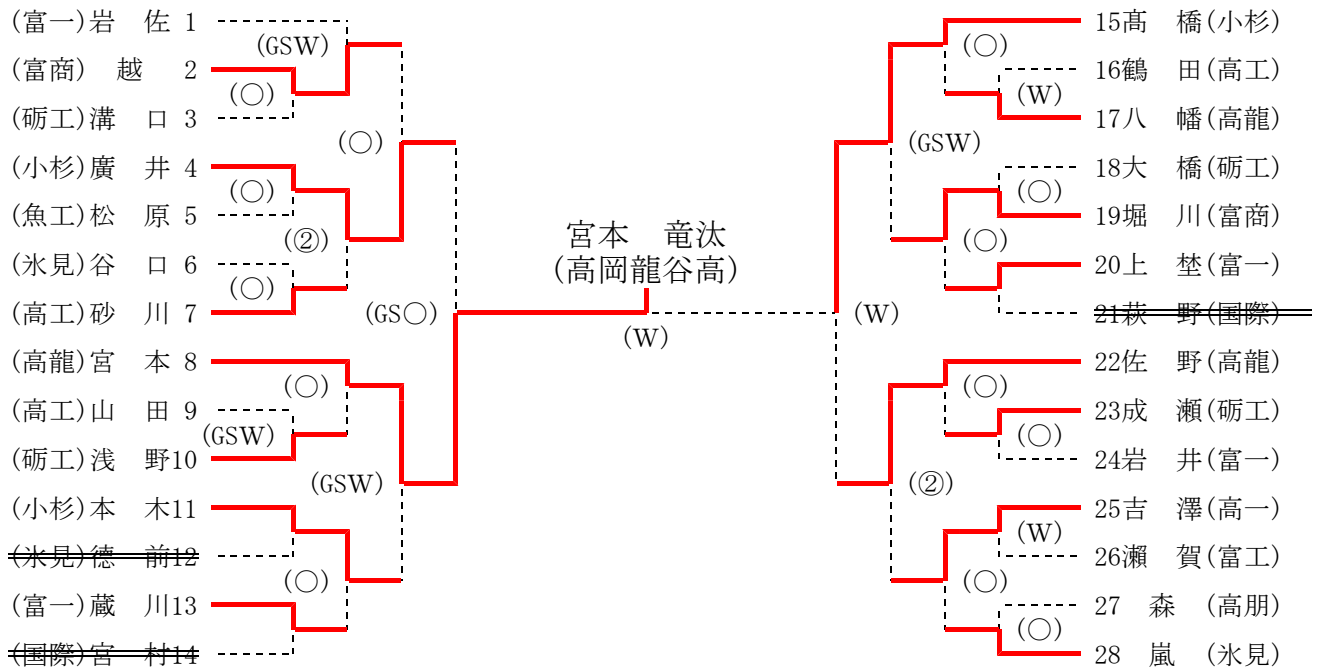

準決勝

(小杉) 廣井	GS小 外 刈 (3分53秒)	(高龍) 宮本
(小杉) 高橋	W 技 あり (4分00秒)	(高龍) 佐野

決勝

(高龍) 宮本	W 技 あり (4分00秒)	(小杉) 高橋
---------	----------------	---------

男子個人戦 81kg級

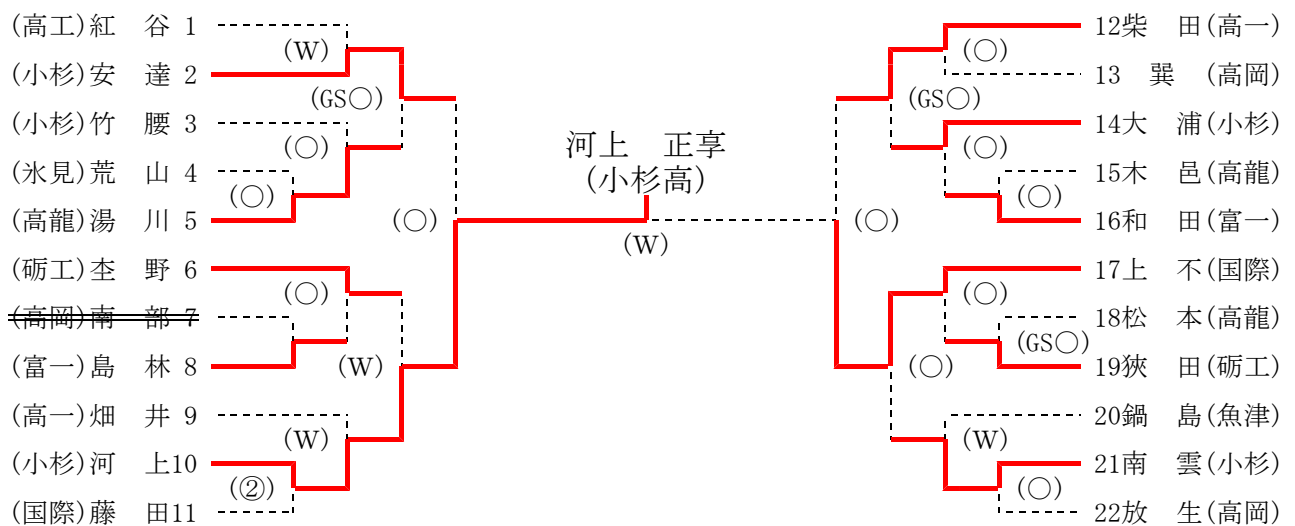

準決勝

(小杉) 安達	内 股 (2分47秒)	(小杉) 河上
(高一) 柴田	大 外 刈 (1分25秒)	(国際) 上不

決勝

(小杉) 河上	W 技 あり (4分00秒)	(国際) 上不
---------	----------------	---------

○：一本(合せ技)・反則負け、W：技あり、②：指導2、①：指導1
 ※GSの場合はGS時間のみ記載

平成30年度 第67回富山県高等学校春季柔道選手権大会

富山武道館 H30. 4. 22

男子個人戦 90kg級

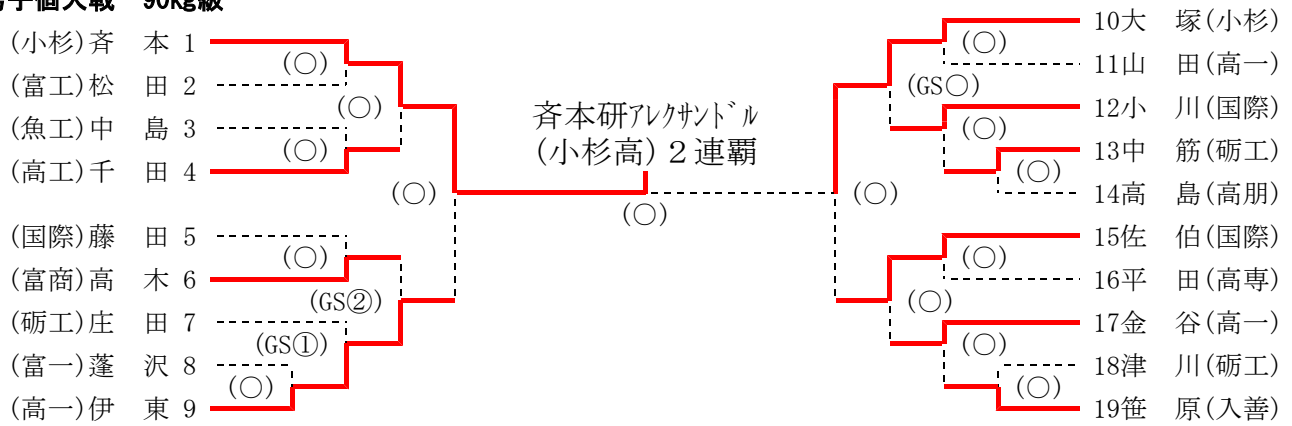

準決勝

(小杉) 斉本	○	大 外 刈 (0分28秒)	(高一) 伊東
(小杉) 大塚	○	大 内 刈 (0分17秒)	国際() 佐伯

決勝

(小杉) 斉本	○	小 内 刈 (0分28秒)	(小杉) 大塚
---------	---	---------------	---------

男子個人戦 100kg級

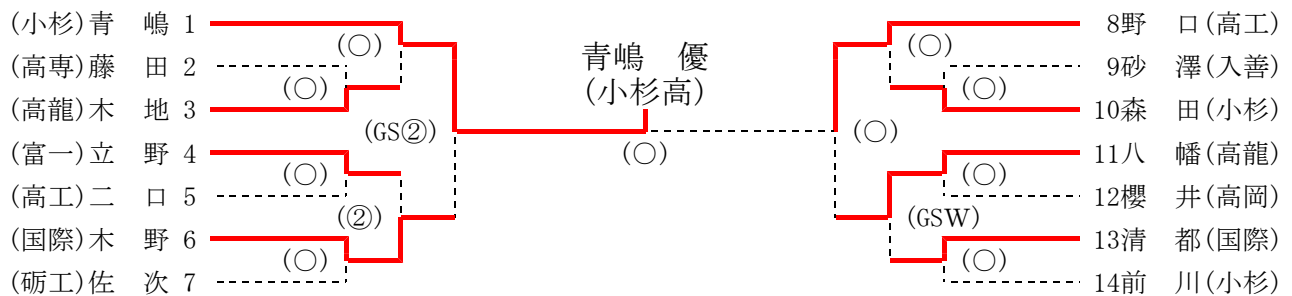

準決勝

(小杉) 青嶋	GS②	GS指 導 2 (2分16秒)	(国際) 木野
(高工) 野口	○	合 せ 技 (3分02秒)	(高龍) 八幡

決勝

(小杉) 青嶋	○	肩 固 (3分52秒)	(高工) 野口
---------	---	-------------	---------

男子個人戦 100kg超級

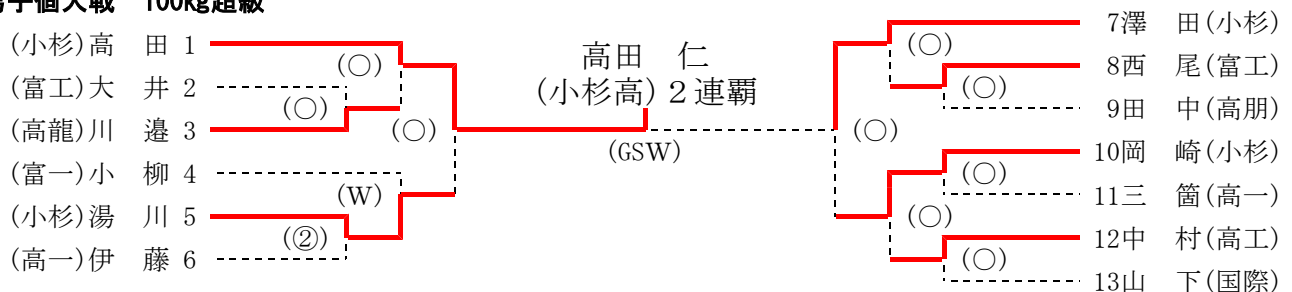

準決勝

(小杉) 高田	○	合 せ 技 (1分37秒)	(小杉) 湯川
(小杉) 澤田	○	内 股 (2分46秒)	(小杉) 岡崎

決勝

(小杉) 高田	GSW	GS技 あり (3分49秒)	(小杉) 澤田
---------	-----	----------------	---------

○：一本(合せ技)・反則負け、W：技あり、②：指導2、①：指導1
※GSの場合はGS時間のみ記載

平成30年度 第67回富山県高等学校春季柔道選手権大会

富山武道館 H30. 4. 21

女子個人戦 48kg級

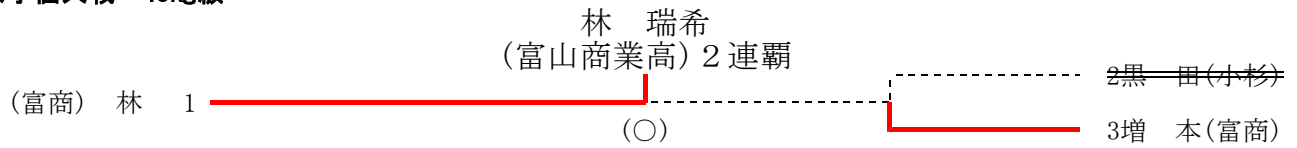

決勝

(富商) 林	○	合せ技 (0分49秒)		(富商) 増本
--------	---	-------------	--	---------

女子個人戦 52kg級

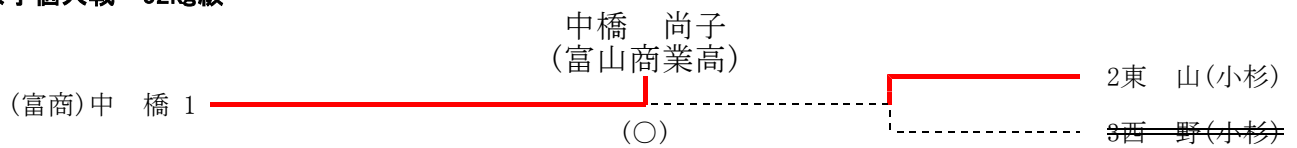

決勝

(富商) 中橋	○	袈裟固 (1分15秒)		(小杉) 東山
---------	---	-------------	--	---------

女子個人戦 57kg級

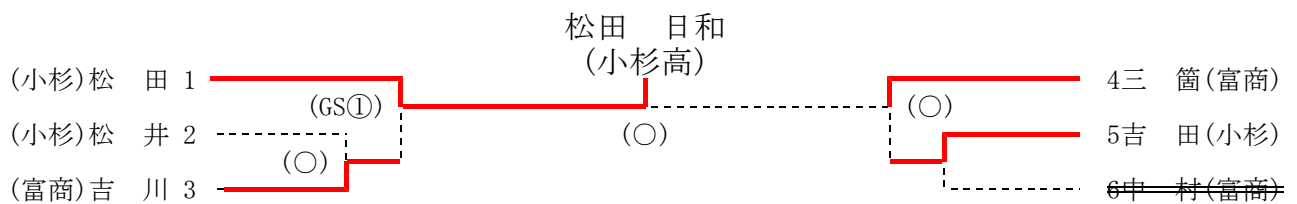

準決勝

(小杉) 松田	GS①	GS指導1 (1分00秒)		(富商) 吉川
(富商) 三箇	○	横四方固 (2分40秒)		(小杉) 吉田

決勝

(小杉) 松田	○	反則負け (2分00秒)		(富商) 三箇
---------	---	--------------	--	---------

女子個人戦 63kg級

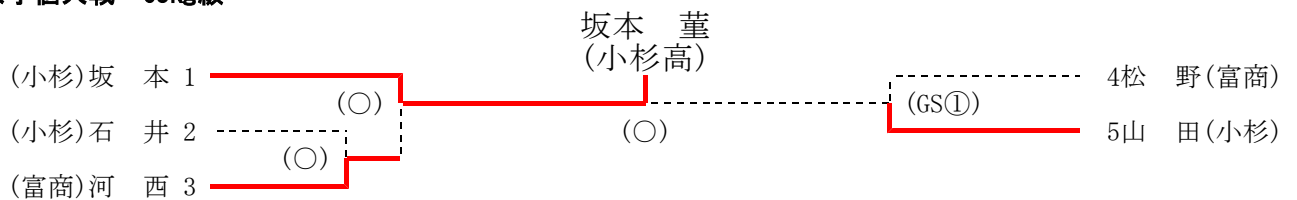

準決勝

(小杉) 坂本	○	上四方固 (1分00秒)		(富商) 河西
(富商) 松野		GS指導1 (1分30秒)	GS①	(小杉) 山田

決勝

(小杉) 坂本	○	上四方固 (2分01秒)		(小杉) 山田
---------	---	--------------	--	---------

○：一本(合せ技)・反則負け、W：技あり、②：指導2、①：指導1
 ※GSの場合はGS時間のみ記載

平成30年度 第67回富山県高等学校春季柔道選手権大会

富山武道館 H30. 4. 21

女子個人戦 70kg級

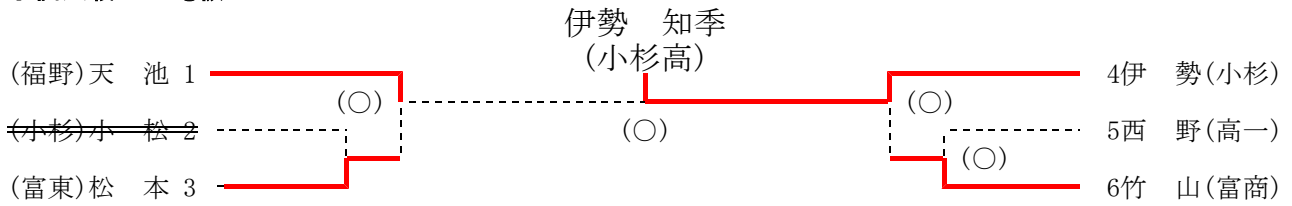

準決勝

(福野) 天池	○	袈 裟 固 (2分07秒)		(富東) 松本
(小杉) 伊勢	○	上 四 方 固 (1分14秒)		(富商) 竹山

決勝

(福野) 天池		内 股 (0分17秒)	○	(小杉) 伊勢
---------	--	-------------	---	---------

女子個人戦 78kg級

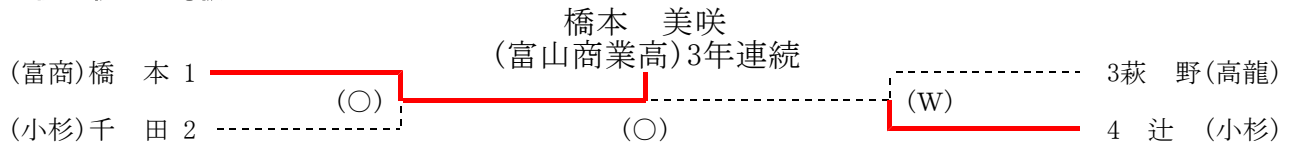

準決勝

(富商) 橋本	○	横 四 方 固 (2分42秒)		(小杉) 千田
(高龍) 萩野		技 あ り (3分00秒)	W	(小杉) 辻

決勝

(富商) 橋本	○	三 角 絞 (0分27秒)		(小杉) 辻
---------	---	---------------	--	--------

女子個人戦 78kg超級

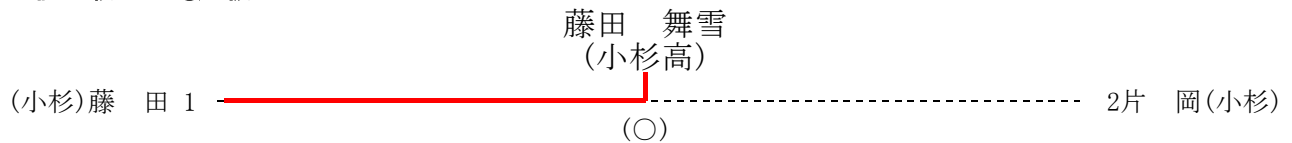

決勝

(小杉) 藤田	○	大 外 刈 (1分15秒)		(小杉) 片岡
---------	---	---------------	--	---------

○: 一本(合せ技)・反則負け、W: 技あり、②: 指導2、①: 指導1
※GSの場合はGS時間のみ記載