

第67回富山県高等学校総合体育大会柔道競技 男子団体戦・個人戦 競技結果

平成30年6月2・3日

【男子団体戦】

優勝	小杉	高等学校
(13年連続36回目)		
準優勝	富山国際大学付属	高等学校
第3位	富山第一	高等学校
第3位	高岡工芸	高等学校

【男子個人戦】

【60kg級】

第1位	林尚弥	(富山商業高等学校 3年)
第2位	大井優平	(富山第一高等学校 2年)
第3位	濱本恭平	(高岡工芸高等学校 3年)
第3位	岡本惇汰	(小杉高等学校 3年)
第5位	高口翔喜	(小杉高等学校 3年)
第5位	杉原龍之介	(砺波高等学校 3年)
第5位	川原諒也	(高岡工芸高等学校 2年)
第5位	西村高正	(富山商業高等学校 3年)

【66kg級】

第1位	舟戸唯人	(小杉高等学校 2年)
(2連覇)		
第2位	板澤俊介	(魚津高等学校 2年)
第3位	小玉淳太	(富山第一高等学校 2年)
第3位	中野剛貴	(国際大付属高等学校 3年)
第5位	北川大樹	(高岡高等学校 3年)
第5位	田中啓一朗	(小杉高等学校 1年)
第5位	駒井健汰	(富山第一高等学校 3年)
第5位	金村拓海	(砺波工業高等学校 2年)

【73kg級】

第1位	高橋佑輝	(小杉高等学校 2年)
(2連覇)		
第2位	廣井柊也	(小杉高等学校 1年)
第3位	宮本竜汰	(高岡龍谷高等学校 2年)
第3位	本木靖剛	(小杉高等学校 2年)
第5位	堀川太陽	(富山商業高等学校 2年)
第5位	岩佐玲旺	(富山第一高等学校 2年)
第5位	越海斗	(富山商業高等学校 3年)
第5位	佐野彰久	(高岡龍谷高等学校 3年)

【81kg級】

第1位	柴田利樹	(高岡第一高等学校 2年)
(2連覇)		
第2位	上不聖哉	(国際大付属高等学校 2年)
第3位	河上正享	(小杉高等学校 3年)
第3位	大浦圭弥	(小杉高等学校 2年)
第5位	本野公思	(砺波工業高等学校 3年)
第5位	竹腰昌悟	(小杉高等学校 2年)
第5位	南雲空	(小杉高等学校 2年)
第5位	安達祐真	(小杉高等学校 2年)

【90kg級】

第1位	斉本研アレクサンデル	(小杉高等学校 3年)
第2位	大塚悠輝	(小杉高等学校 2年)
第3位	佐伯海斗	(国際大付属高等学校 3年)
第3位	小川拓人	(国際大付属高等学校 2年)
第5位	藤田陸玖	(国際大付属高等学校 3年)
第5位	金谷篤史	(高岡第一高等学校 3年)
第5位	庄田優真	(砺波工業高等学校 3年)
第5位	伊東大稀	(高岡第一高等学校 1年)

【100kg級】

第1位	青嶋優	(小杉高等学校 3年)
第2位	森田和志	(小杉高等学校 1年)
第3位	木野智也	(国際大付属高等学校 3年)
第3位	野口俊亮	(高岡工芸高等学校 3年)
第5位	木地幸男	(高岡龍谷高等学校 1年)
第5位	立野瑞希	(富山第一高等学校 2年)
第5位	清都由馬	(国際大付属高等学校 2年)
第5位	八幡辰昭	(高岡龍谷高等学校 3年)

【100kg超級】

第1位	高田仁	(小杉高等学校 3年)
(2連覇)		
第2位	澤田智大	(小杉高等学校 2年)
第3位	岡崎大輝	(小杉高等学校 3年)
第3位	湯川魁	(小杉高等学校 1年)
第5位	西尾泰徳	(富山工業高等学校 3年)
第5位	川邊将喜	(高岡龍谷高等学校 1年)
第5位	中村龍之介	(高岡工芸高等学校 3年)
第5位	小柳択磨	(富山第一高等学校 3年)

※前年度と同一階級での連続優勝は「連覇」と表記、階級を変更しての連続優勝は「○年連続」と表記。

※男子団体戦優勝校は8/8・9、男子個人戦各階級第1位は8/9・10、三重県サオリーナ（津市産業・スポーツセンター）で開催のインターハイに出場。

※男子団体戦第3位まで、男子個人戦各階級第5位まで、6/16・17、福井県立武道館で開催の北信越大会に出場。

第67回富山県高等学校総合体育大会柔道競技 女子団体戦・個人戦 競技結果

平成30年6月2・3日

【女子団体戦】

優勝	富山商業	高等学校
	(9年ぶり4回目)	
準優勝	小杉	高等学校
第3位		高等学校
第3位		高等学校

【女子個人戦】

【48kg級】

第1位	林 瑞希	(富山商業高等学校 3年)
第2位	黒田 頼那	(小杉高等学校 1年)
第3位	増本 遥日	(富山商業高等学校 1年)
第3位		(高等学校 年)

【70kg級】

第1位	伊勢 知季	(小杉高等学校 3年)
第2位	小松 芽依	(小杉高等学校 2年)
第3位	竹山 美咲	(富山商業高等学校 3年)
第3位	天池 彩乃	(南砺福野高等学校 2年)

【52kg級】

第1位	中橋 尚子	(富山商業高等学校 3年)
	(2年連続)	
第2位	東山 礼佳	(小杉高等学校 2年)
第3位	西野 麗楽	(小杉高等学校 1年)
第3位	堀田 英音	(富山高等学校 2年)

【78kg級】

第1位	橋本 美咲	(富山商業高等学校 3年)
	(2連覇)	
第2位	辻 なつ美	(小杉高等学校 1年)
第3位	千田 理名	(小杉高等学校 1年)
第3位	萩野 文香	(高岡龍谷高等学校 2年)

【57kg級】

第1位	松田 日和	(小杉高等学校 2年)
第2位	松井 栄華	(小杉高等学校 1年)
第3位	吉川 真央	(富山商業高等学校 3年)
第3位	吉田 七彩	(小杉高等学校 2年)

【78kg超級】

第1位	藤田 舞雪	(小杉高等学校 3年)
第2位	片岡萌々音	(小杉高等学校 2年)
第3位	大森 有紗	(富山商業高等学校 2年)
第3位		(高等学校 年)

【63kg級】

第1位	坂本 堇	(小杉高等学校 2年)
第2位	山田千里歌	(小杉高等学校 1年)
第3位	石井ひかる	(小杉高等学校 1年)
第3位	河西菜都子	(富山商業高等学校 2年)

※前年度と同一階級での連続優勝は「連覇」と表記、階級を変更しての連続優勝は「○年連続」と表記。

※女子団体戦優勝校は8/10・11、女子個人戦各階級第1位は8/11・12、三重県サオリーナ(津市産業・スポーツセンター)で開催のインターハイに出場。

※女子団体戦第3位まで、女子個人戦各階級第3位まで、6/16・17、福井県立武道館で開催の北信越大会に出場。

平成30年度 第67回富山県高等学校総合体育大会柔道競技

アルビス小杉総合体育センター H30.6.2

【男子団体戦】

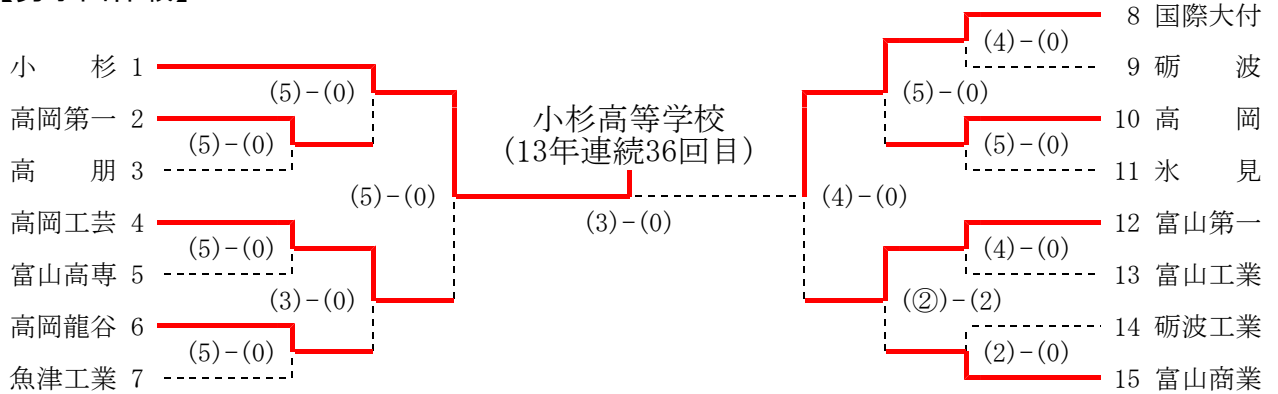

3位決定戦

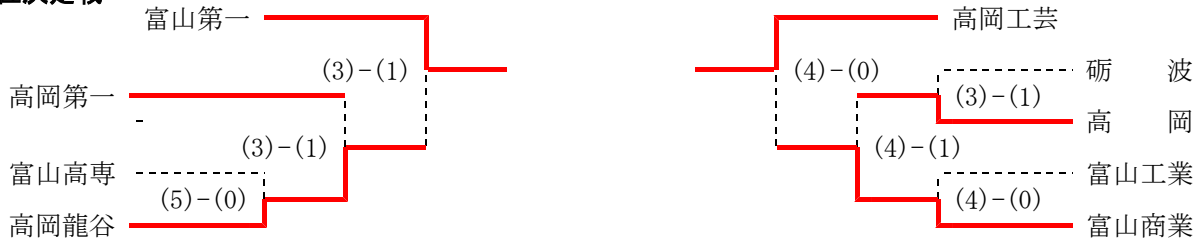

準決勝戦

小杉				高岡工芸			
順位	選手名	勝敗	技	勝敗	選手名	順位	技
先鋒	斉木	○	合せ技	勝	千田	先鋒	
次鋒	森田	○	後袈裟固	勝	野口	次鋒	
中堅	湯川	○	横四方固	勝	砂川	中堅	
副将	青嶋	○	反則負け	勝	紅谷	副将	
大将	澤田	○	袈裟固	勝	中村	大将	
代表						代表	

国際大付				富山第一			
順位	選手名	勝敗	技	勝敗	選手名	順位	技
先鋒	木野	○	反則負け	勝	立野	先鋒	
次鋒	藤田	○	内股	勝	駒井	次鋒	
中堅	小川	W	技あり	勝	小柳	中堅	
副将	佐伯	×	引分	×	岩佐	副将	
大将	清都	○	送足払	勝	小玉	大将	
代表						代表	

3位決定戦

富山第一				高岡龍谷			
順位	選手名	勝敗	技	勝敗	選手名	順位	技
先鋒	立野	○	払腰	勝	佐野	先鋒	
次鋒	駒井	○	小外刈	○	八幡	次鋒	
中堅	小柳	○	大外刈	勝	川邊	中堅	
副将	岩佐	○	合せ技	勝	木地	副将	
大将	小玉	×	引分	×	宮本	大将	
代表						代表	

高岡工芸				富山商業			
順位	選手名	勝敗	技	勝敗	選手名	順位	技
先鋒	千田	×	引分	×	増山	先鋒	
次鋒	野口	○	合せ技	勝	越	次鋒	
中堅	砂川	○	払腰	勝	多田	中堅	
副将	紅谷	○	内股	勝	林	副将	
大将	中村	○	払腰	勝	西村	大将	
代表						代表	

決勝戦

小杉				国際大付			
順位	選手名	勝敗	技	勝敗	選手名	順位	技
先鋒	斉木	○	内股	勝	木野	先鋒	
次鋒	高田	×	引分	×	藤田	次鋒	
中堅	湯川	W	技あり	勝	上野	中堅	
副将	青嶋	○	横四方固	勝	佐伯	副将	
大将	澤田	×	引分	×	清都	大将	
代表						代表	

○：一本(合せ技)・反則負け、
W：技あり、K：僅差、×：引分

【女子団体戦】

富山商業高等学校
(9年ぶり4回目)

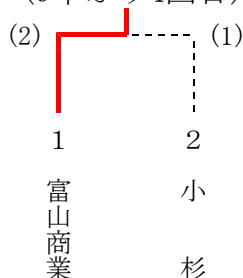

決勝戦

富山商業				小杉			
順位	選手名	勝敗	技	勝敗	選手名	順位	技
先鋒	橋本	W	技あり	勝	松田	先鋒	
中堅	吉川		反則負け	○	藤田	中堅	
大将	中橋	○	内股	勝	坂本	大将	
代表						代表	

○：一本(合せ技)・反則負け、W：技あり、K：僅差、×：引分

男子団体戦

三位決定戦 一回戦

女子団体戦

一回戦

三位決定戦 一回戦

決勝戦

(高岡第一)	()	5		0	(高朋)
(高岡工芸)	()	5		0	(富山高専)
(高岡龍谷)	()	5		0	(魚津工業)
(国際大付)	()	4		0	(砺波)
(高岡)	()	5		0	(氷見)
(富山第一)	()	4		0	(富山工業)
(富山商業)	()	2		0	(砺波工業)

(高岡龍谷)	()	5		0	(富山高専)
(高岡)	()	3		1	(砺波)
(富山商業)	()	4		0	(富山工業)
()	()	()		()	()

(富山商業)	()	2		1	(小杉)
(九年ぶり四回目)	()	()		()	()

二回戦

三位決定戦

決勝戦

(小杉)	()	5		0	(富山第一)
(高岡工芸)	()	3		0	(高岡龍谷)
(国際大付)	()	5		0	(高岡)
(富山第一)	()	②		2	(富山商業)

(富山第一)	()	3		1	(高岡龍谷)
(高岡工芸)	()	4		0	(富山商業)
(小杉)	()	3		0	(国際大付)

(富山商業)	()	()		()	()
(小杉)	()	()		()	()

準決勝戦

(小杉)	()	5		0	(高岡工芸)
(国際大付)	()	4		0	(富山第一)

(小杉)	()	()		()	()
------	-----	-----	--	-----	-----

※ (小杉) 高等学校は
八月八日・九日 三重県サオリーナで開催の
インターハイに出場。

※ (小杉) 高等学校は
(富山国際大学付属) 高等学校
(富山第一) 高等学校
(高岡工芸) 高等学校は

六月十六日・十七日 福井県立武道館で開催
の北信越大会に出場。

※ 六月二日は男女団体戦決勝戦まで、および女
子個人戦決勝戦まで実施。
六月三日は男子個人戦決勝戦まで実施。

平成30年度 第67回富山県高等学校総合体育大会柔道競技

アルビス小杉総合体育センター H30.6.3

男子個人戦 60kg級

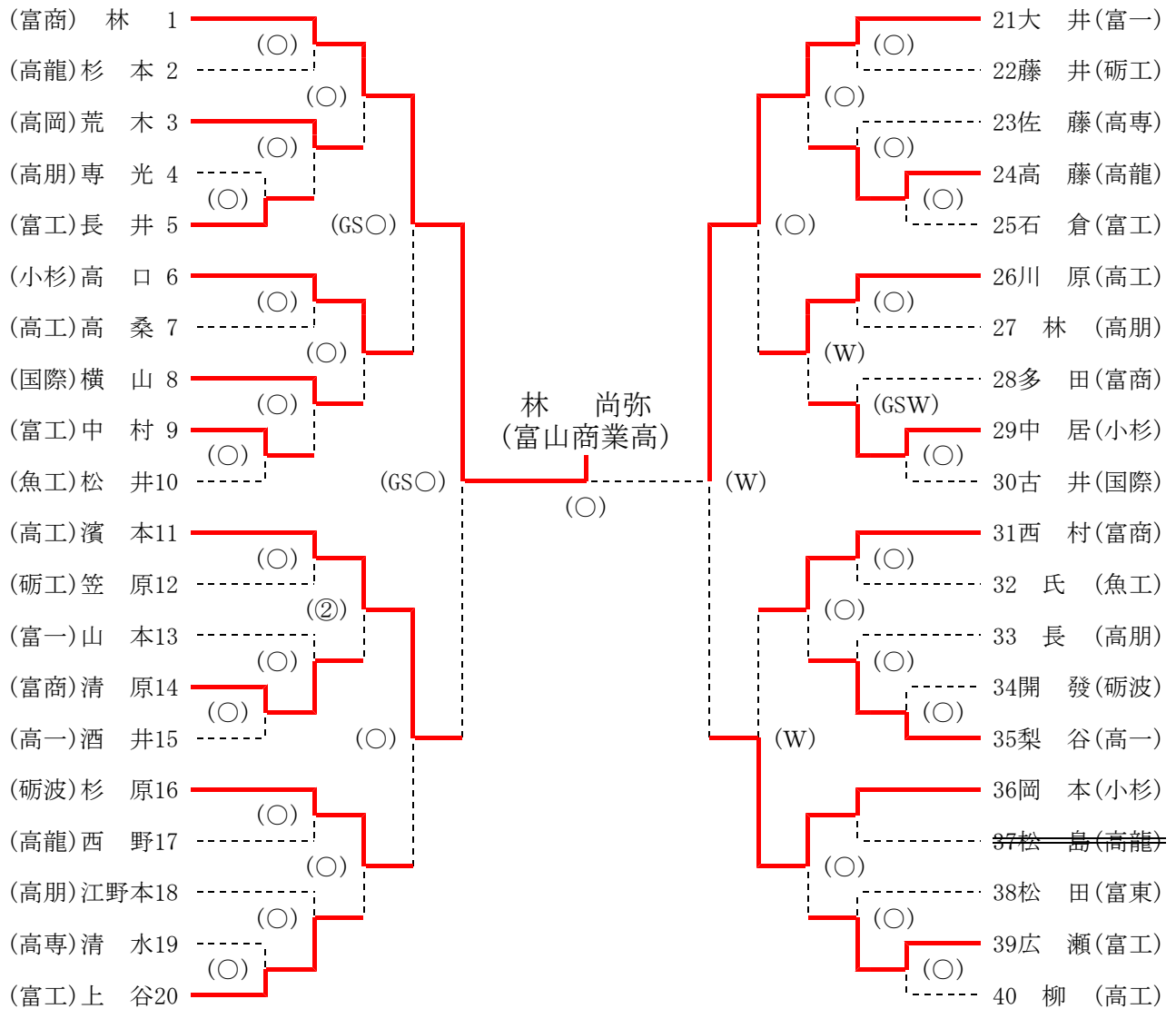

準々決勝

(富商) 林	GS○	GS反則負け (2分32秒)	(小杉) 高口
(高工) 濱本	○	合せ技 (3分15秒)	(砺波) 杉原
(富一) 大井	○	反則負け (3分43秒)	(高工) 川原
(富商) 西村		技あり (4分00秒)	W (小杉) 岡本

準決勝

(富商) 林	GS○	GS送足払 (0分54秒)	(高工) 濱本
(富一) 大井	W	技あり (4分00秒)	(小杉) 岡本

決勝

(富商) 林	林	大 腰 (2分51秒)	(富一) 大井
--------	---	-------------	---------

○：一本(合せ技)・反則負け、W：技あり、②：指導2、①：指導1
 ※GSの場合はGS時間のみ記載

平成30年度 第67回富山県高等学校総合体育大会柔道競技

アルビス小杉総合体育センター H30.6.3

男子個人戦 66kg級

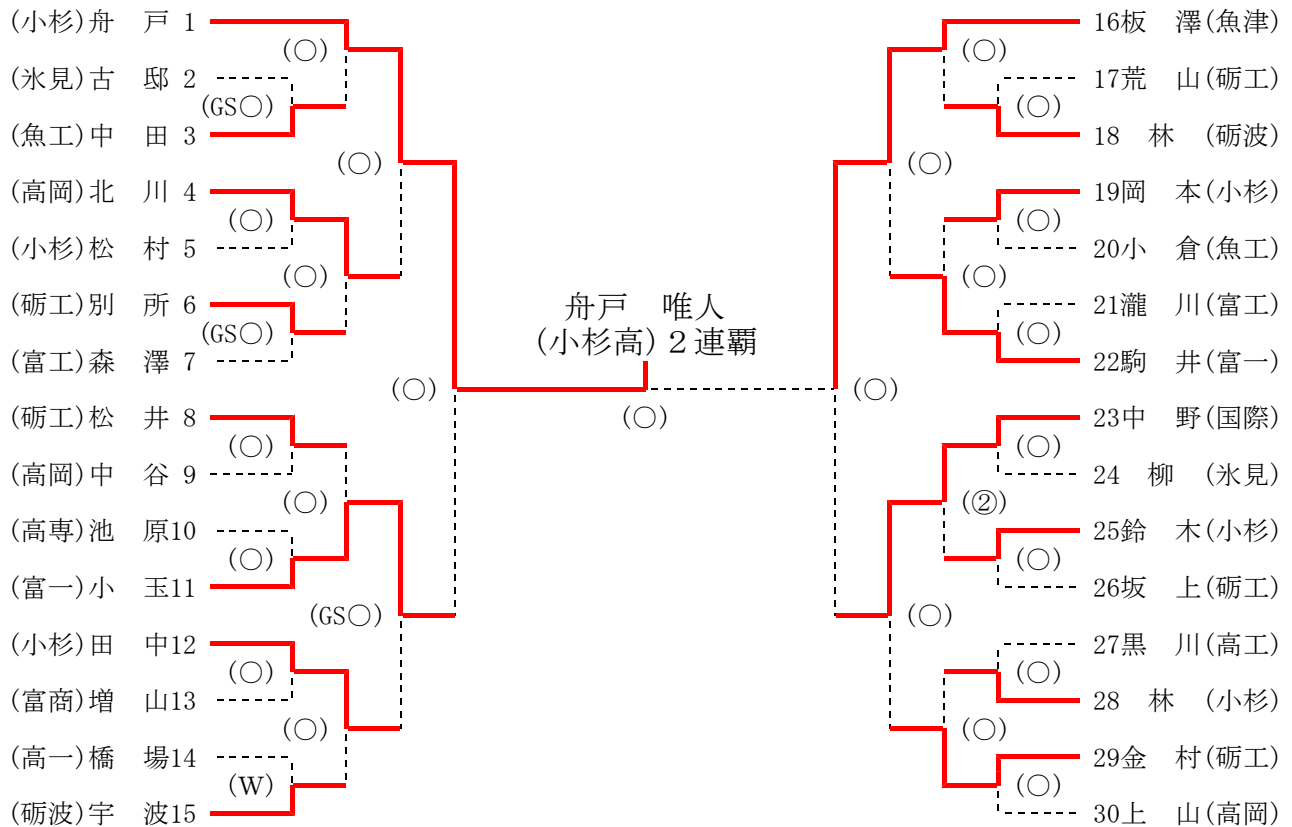

準々決勝

(小杉) 舟戸	○	合せ技 (0分50秒)	(高岡) 北川
(富一) 小玉	GS○	GS背負投 (0分20秒)	(小杉) 田中
(魚津) 板澤	○	大外刈 (0分20秒)	(富一) 駒井
(国際) 中野	○	合せ技 (0分30秒)	(砺工) 金村

準決勝

(小杉) 舟戸	○	背負投 (3分05秒)	(富一) 小玉
(魚津) 板澤	○	大外刈 (2分24秒)	(国際) 中野

決勝

(小杉) 舟戸	○	背負投 (3分03秒)	(魚津) 板澤
---------	---	-------------	---------

○：一本(合せ技)・反則負け、W：技あり、②：指導2、①：指導1
※GSの場合はGS時間のみ記載

平成30年度 第67回富山県高等学校総合体育大会柔道競技

アルビス小杉総合体育センター H30.6.3

男子個人戦 73kg級

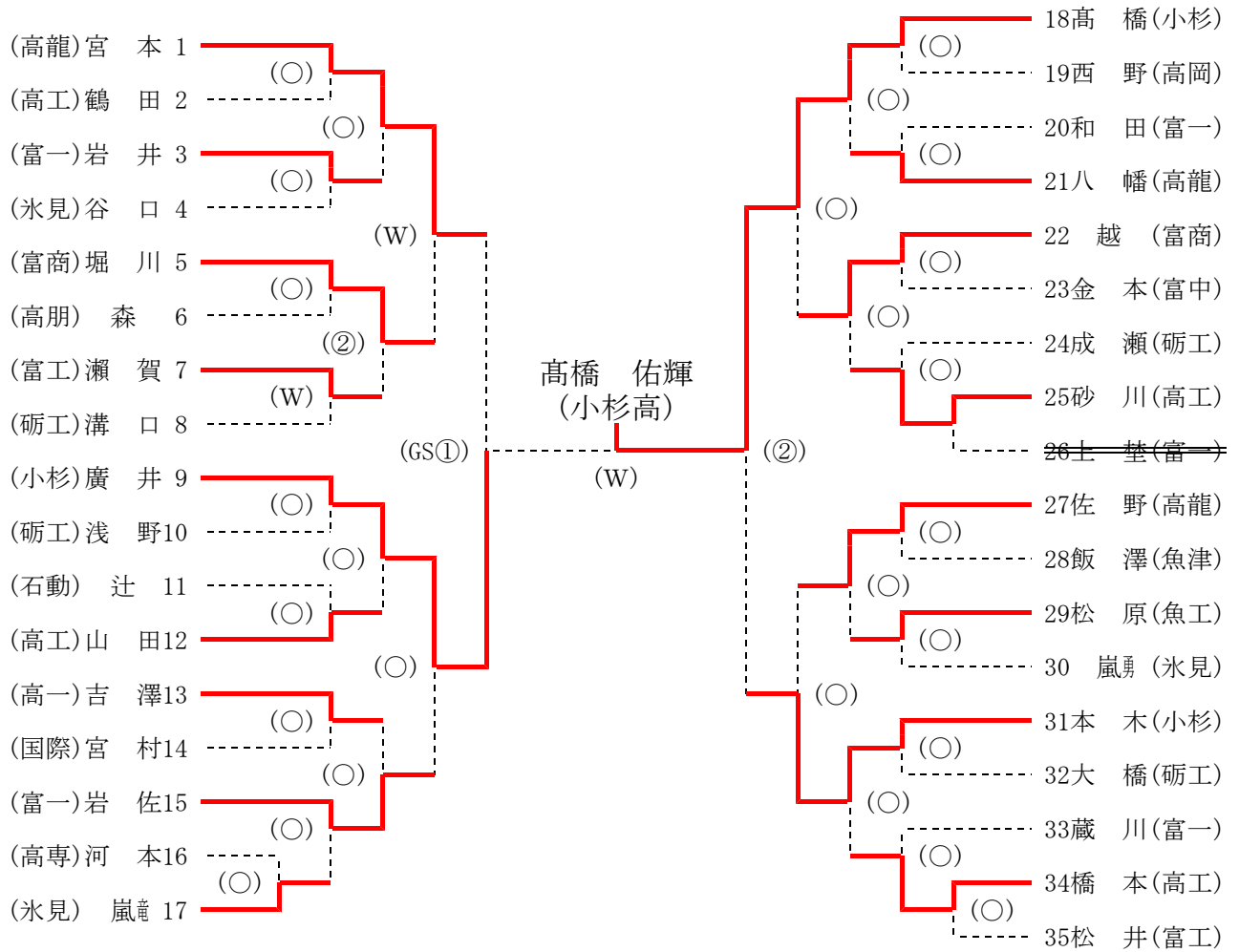

準々決勝

(高龍) 宮本	W	技あり (4分00秒)	(富商) 堀川
(小杉) 廣井	○	一本背負投 (0分19秒)	(富一) 岩佐
(小杉) 高橋	○	上四方固 (0分57秒)	(富商) 越
(高龍) 佐野		大外刈 (3分55秒)	○ (小杉) 本木

準決勝

(高龍) 宮本		GS指導 1 (0分50秒)	GS① (小杉) 廣井
(小杉) 高橋	②	指導 2 (4分00秒)	(小杉) 本木

決勝

(小杉) 廣井		技あり (4分00秒)	W (小杉) 高橋
---------	--	-------------	-----------

○：一本(合せ技)・反則負け、W：技あり、②：指導2、①：指導1
※GSの場合はGS時間のみ記載

平成30年度 第67回富山県高等学校総合体育大会柔道競技

アルビス小杉総合体育センター H30.6.3

男子個人戦 81kg級

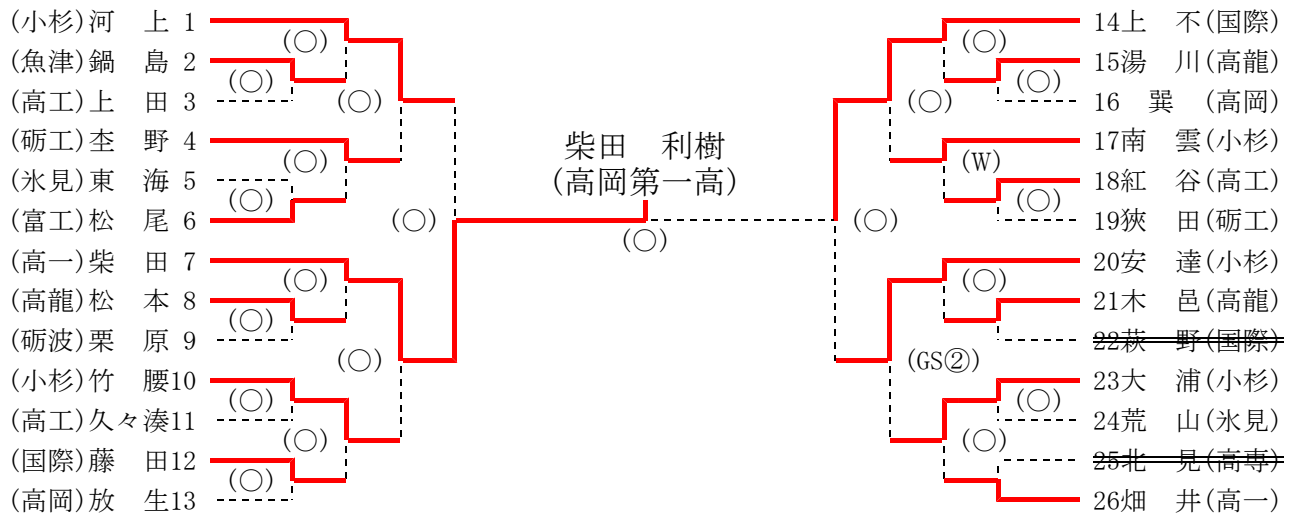

準々決勝

(小杉) 河 上	○	小 内 刈 (2分08秒)		(砺工) 奎 野
(高一) 柴 田	○	内 股 (0分47秒)		(小杉) 竹 腰
(国際) 上 不	○	小 内 巻 込 (2分20秒)		(小杉) 南 雲
(小杉) 安 達	GS②	GS指 導 2 (1分07秒)		(小杉) 大 浦

準決勝

(小杉) 河 上		一本背負投 (3分19秒)	○	(高一) 柴 田
(国際) 上 不	○	小 外 刈 (1分47秒)		(小杉) 安 達

決勝

(高一) 柴 田	○	横 四 方 固 (3分56秒)		(国際) 上 不
----------	---	-----------------	--	----------

男子個人戦 90kg級

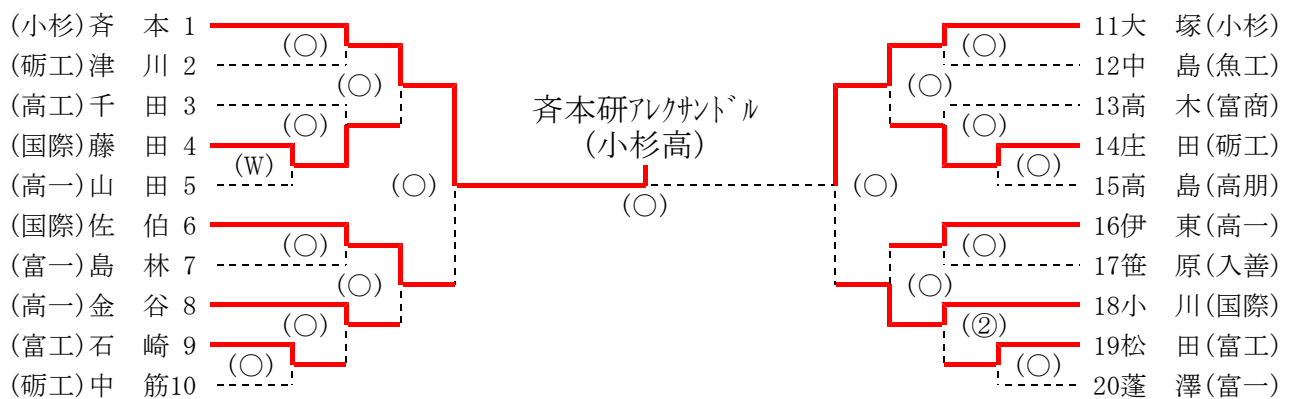

準々決勝

(小杉) 斉 本	○	大 腰 (0分36秒)		(国際) 藤 田
(国際) 佐 伯	○	後 袈 裟 固 (3分17秒)		(高一) 金 谷
(小杉) 大 塚	○	合 せ 技 (0分18秒)		(砺工) 庄 田
(高一) 伊 東		大 外 返 (3分59秒)	○	(国際) 小 川

準決勝

(小杉) 斉 本	○	袈 裟 固 (1分00秒)		(国際) 佐 伯
(小杉) 大 塚	○	大 内 刈 (0分13秒)		(国際) 小 川

決勝

(小杉) 斉 本	○	合 せ 技 (1分00秒)		(小杉) 大 塚
----------	---	---------------	--	----------

○：一本(合せ技)・反則負け、W：技あり、②：指導2、①：指導1
※GSの場合はGS時間のみ記載

平成30年度 第67回富山県高等学校総合体育大会柔道競技

アルビス小杉総合体育センター H30.6.3

男子個人戦 100kg級

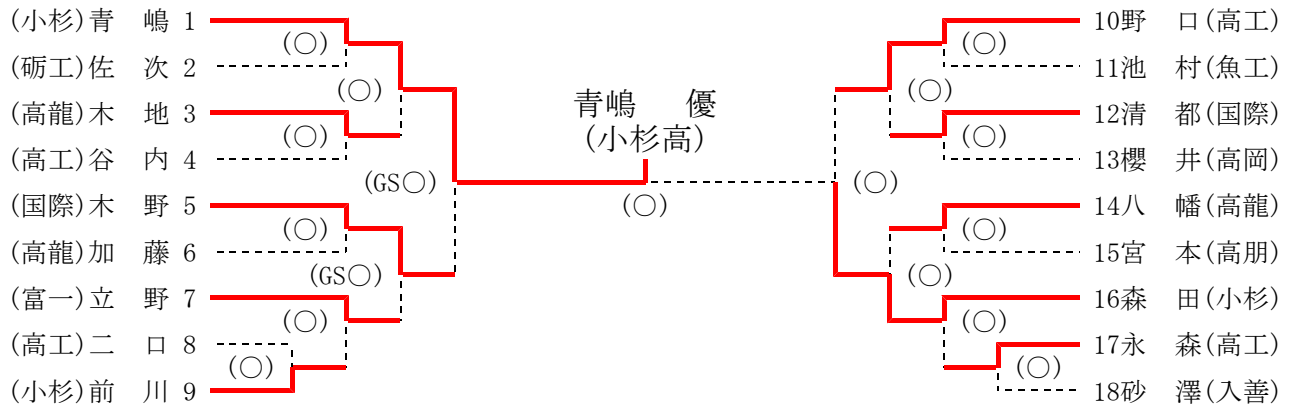

準々決勝

(小杉) 青嶋	○	合せ技 (1分23秒)		(高龍) 木地
(国際) 木野	GS○	GS反則負け (3分12秒)		(富一) 立野
(高工) 野口	○	反則負け (1分06秒)		(国際) 清都
(高龍) 八幡		合せ技 (2分50秒)	○	(小杉) 森田

準決勝

(小杉) 青嶋	GS○	GS反則負け (3分19秒)		(国際) 木野
(高工) 野口		送襟絞 (0分30秒)	○	(小杉) 森田

決勝

(小杉) 青嶋	○	肩固 (1分29秒)		(小杉) 森田
---------	---	------------	--	---------

男子個人戦 100kg超級

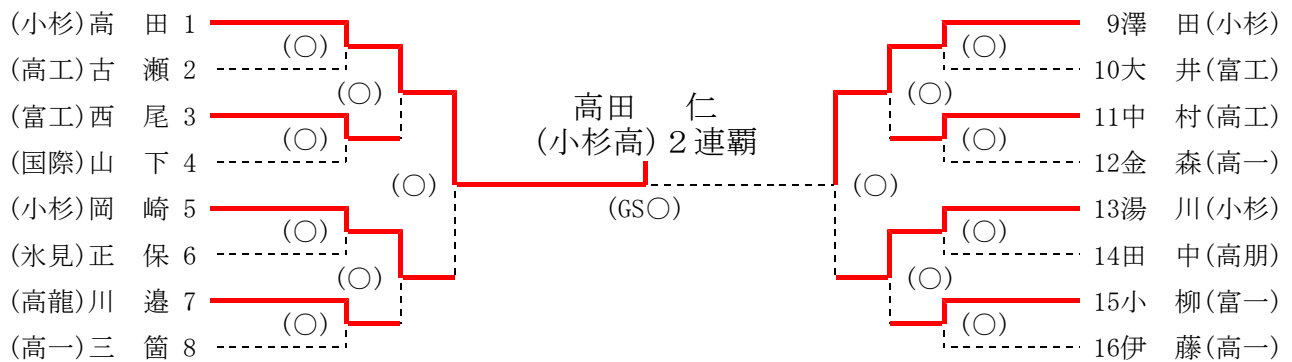

準々決勝

(小杉) 高田	○	内股 (0分14秒)		(富工) 西尾
(小杉) 岡崎	○	合せ技 (0分24秒)		(高龍) 川邊
(小杉) 澤田	○	合せ技 (1分28秒)		(高工) 中村
(小杉) 湯川	○	谷落 (1分19秒)		(富一) 小柳

準決勝

(小杉) 高田	○	一本背負投 (1分07秒)		(小杉) 岡崎
(小杉) 澤田	○	大内刈 (0分21秒)		(小杉) 湯川

決勝

(小杉) 高田	GS○	GS指導 2 (5分29秒)		(小杉) 澤田
---------	-----	----------------	--	---------

○：一本(合せ技)・反則負け、W：技あり、②：指導2、①：指導1
※GSの場合はGS時間のみ記載

平成30年度 第67回富山県高等学校総合体育大会柔道競技

アルビス小杉総合体育センター H30.6.2

女子個人戦 48kg超級

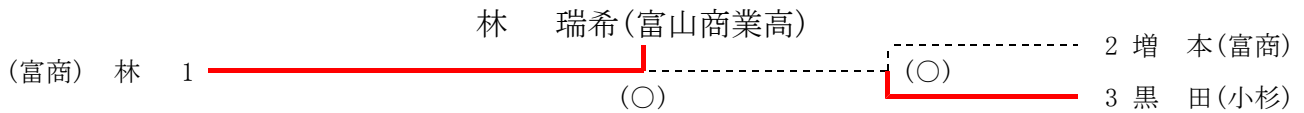

準決勝

(富商) 増本	縦四方固 (2分10秒)	○	(小杉) 黒田
---------	--------------	---	---------

決勝

(富商) 林	○	背負投 (3分20秒)	(小杉) 黒田
--------	---	-------------	---------

女子個人戦 52kg級

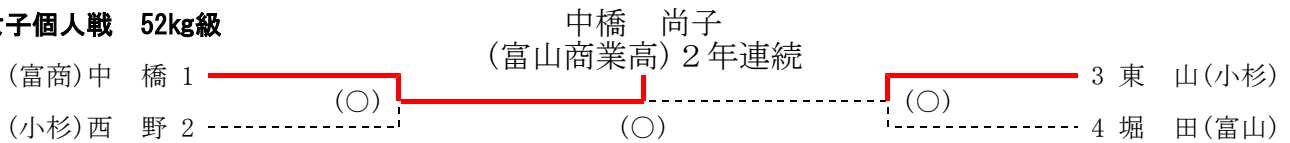

準決勝

(富商) 中橋	○	三角絞 (1分37秒)	(小杉) 西野
---------	---	-------------	---------

(小杉) 東山	○	送襟絞 (3分56秒)	(富山) 堀田
---------	---	-------------	---------

決勝

(富商) 中橋	○	背負投 (0分25秒)	(小杉) 東山
---------	---	-------------	---------

女子個人戦 57kg級

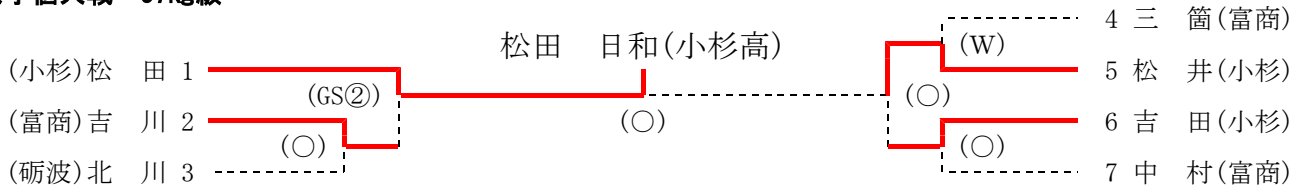

準決勝

(小杉) 松田	GS②	GS指導 2 (0分40秒)	(富商) 吉川
---------	-----	----------------	---------

(小杉) 松井	○	送襟絞 (0分28秒)	(小杉) 吉田
---------	---	-------------	---------

決勝

(小杉) 松田	○	反則負け (3分32秒)	(小杉) 松井
---------	---	--------------	---------

女子個人戦 63kg級

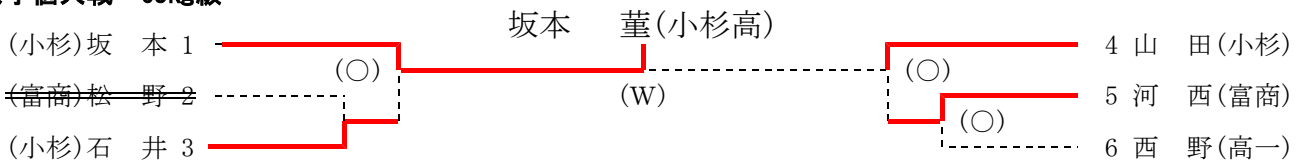

準決勝

(小杉) 坂本	○	横四方固 (0分58秒)	(小杉) 石井
---------	---	--------------	---------

(小杉) 山田	○	袈裟固 (3分45秒)	(富商) 河西
---------	---	-------------	---------

決勝

(小杉) 坂本	W	技あり (4分00秒)	(小杉) 山田
---------	---	-------------	---------

○：一本(合せ技)・反則負け、W：技あり、②：指導2、①：指導1
※GSの場合はGS時間のみ記載

平成30年度 第67回富山県高等学校総合体育大会柔道競技

アルビス小杉総合体育センター H30.6.2

女子個人戦 70kg級

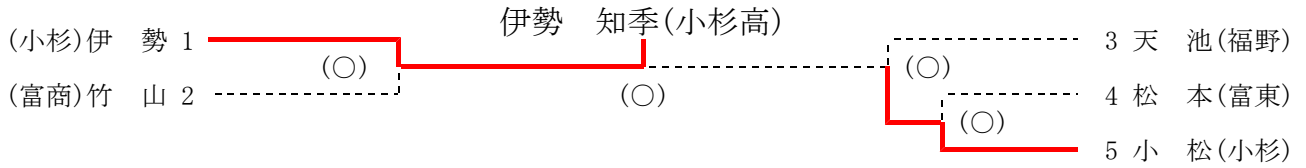

準決勝

(小杉)伊勢	○	内股	(0分08秒)	(富商)竹山
(福野)天池		大外刈	(0分28秒)	(小杉)小松

決勝

(小杉)伊勢	○	内股	(1分30秒)	(小杉)小松
--------	---	----	---------	--------

女子個人戦 78kg級

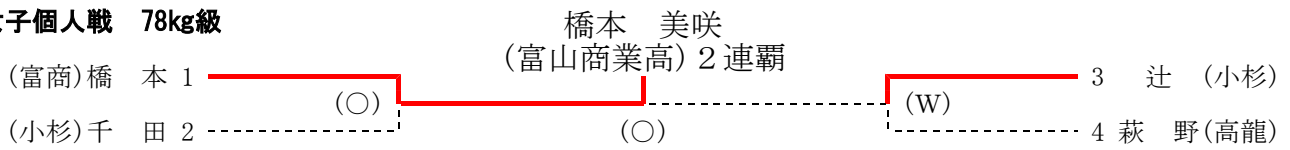

準決勝

(富商)橋本	○	出足払	(1分48秒)	(小杉)千田
(小杉)辻	W	技あり	(4分00秒)	(高龍)萩野

決勝

(富商)橋本	○	大外刈	(0分08秒)	(小杉)辻
--------	---	-----	---------	-------

女子個人戦 78kg超級

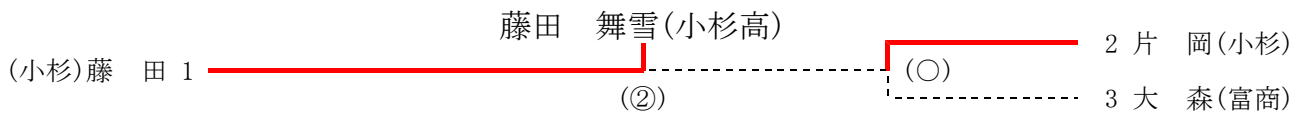

準決勝

(小杉)片岡	○	反則負け	(2分45秒)	(富商)大森
--------	---	------	---------	--------

決勝

(小杉)藤田	②	指導 2	(4分00秒)	(小杉)片岡
--------	---	------	---------	--------

○: 一本(合せ技)・反則負け、W: 技あり、②: 指導2、①: 指導1
 ※GSの場合はGS時間のみ記載